

Shiatsu Massage Chair Traveling Shiatsu Mechanism



**Instruction Manual and
Warranty Information**

OCTS-200

**El manual
en español
empieza a la
página 16**

2 year
limited warranty

IMPORTANT SAFEGUARDS

WHEN USING ELECTRICAL PRODUCTS, ESPECIALLY WHEN CHILDREN ARE PRESENT, BASIC SAFETY PRECAUTIONS SHOULD ALWAYS BE FOLLOWED, INCLUDING THE FOLLOWING:

READ ALL INSTRUCTIONS BEFORE USING

DANGER - TO REDUCE THE RISK OF ELECTRIC SHOCK:

- ALWAYS unplug the appliance from the electrical outlet immediately after using and before cleaning.
- DO NOT reach for an appliance that has fallen into water. Unplug it immediately.
- DO NOT use while bathing or showering.

WARNING - TO REDUCE THE RISK OF BURNS, ELECTRIC SHOCK, FIRE OR INJURY TO PERSONS:

- An appliance should never be left unattended when plugged in. Unplug from outlet when not in use and before putting on or taking off parts or attachments.
- Close supervision is necessary when this appliance is used by, on or near children, invalids or disabled persons.
- Use this appliance only for its intended use as described in this manual. Do not use attachments not recommended by HoMedics; specifically any attachments not provided with the unit.
- NEVER operate this appliance if it has a damaged cord or plug, if it is not working properly, if it has been dropped or damaged, or dropped into water. Return it to HoMedics Service Center for examination and repair.
- Keep cord away from heated surfaces.
- NEVER use while sleeping or fall asleep while using the massager.
- NEVER drop or insert any object into any opening.
- DO NOT operate where aerosol (spray) products are being used or where oxygen is being administered.
- DO NOT operate under a blanket or pillow. Excessive heating can occur and cause fire, electrocution or injury to persons.
- DO NOT carry this appliance by supply cord or use cord as handle.

- To disconnect, turn all controls to the "OFF" position, then remove plug from outlet.
- Never operate the appliance with the air openings blocked. Keep the air openings free of lint, hair, and the like.
- Use heated surfaces carefully. May cause serious burns. Do not use over insensitive skin areas or in the presence of poor circulation. The unattended use of heat by children or incapacitated persons may be dangerous.
- Do not use outdoors.

SAVE THESE INSTRUCTIONS

Caution—Please read all instructions carefully before operating.

- This product is not intended for medical use. It is intended only to provide a luxurious massage.
- Consult your doctor prior to using this product, if
 - You are pregnant
 - You have a pacemaker
 - You have any concerns regarding your health
- Not recommended for use by diabetics.
- NEVER leave the appliance unattended, especially if children are present.
- NEVER cover the appliance when it is in operation.
- DO NOT use this product for more than 15 minutes at a time.
- Extensive use could lead to the products excessive heating and shorter life. Should this occur, discontinue use and allow the unit to cool before operating.
- NEVER use this product directly on swollen or inflamed areas or skin eruptions.
- DO NOT use this product as a substitute for medical attention.
- DO NOT use this product before bed. The massage has a stimulating effect and can delay sleep.
- This product should NEVER be used by any individual suffering from any physical ailment that would limit the user's capacity to operate the controls.
- This product should never be used by any individual suffering from any ailments that would limit or altogether inhibit the user's capacity to feel or have any sensation in the body part that the product is being used on.
- This unit should not be used by children or invalids without adult supervision.

Instructions for Use

To reduce the risk of electric shock, this appliance has a polarized plug (one blade is wider than the other). This plug will fit in a polarized outlet only one way. If the plug does not fit fully in the outlet, reverse the plug. If it still does not fit, contact a qualified electrician to install the proper outlet. Do not change the plug in any way.

Assembly Instructions

INVENTORY OF PARTS:

- | | |
|---------------------------|-----------------------------|
| A. Seat Back (x1) | G. Seat Base Mechanism (x1) |
| B. 6mm Allen Wrench (x1) | H. Plastic Cone Cover (x1) |
| C. Armrests (x2) | I. Star Base (x1) |
| D. Screw Covers (x8) | J. Rolling Castors (x5) |
| E. 8m x 25mm Screws (x12) | K. Pneumatic Cylinder (x1) |
| F. Seat Cushion (x1) | |

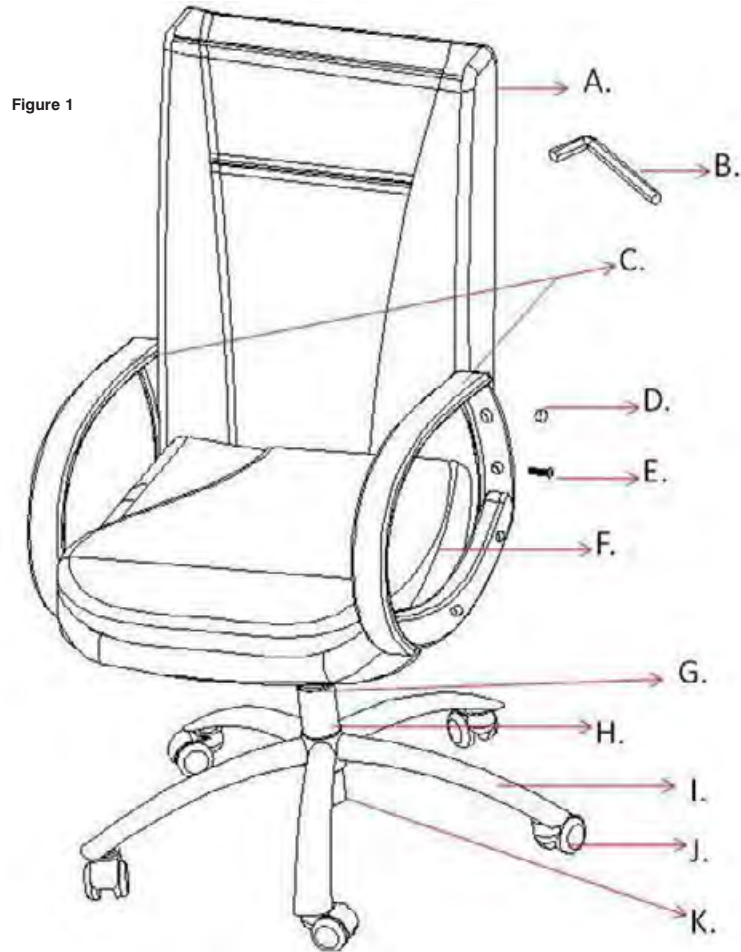

Figure 1

Instructions

1. Place the star base face down and firmly press the rolling castors into place.

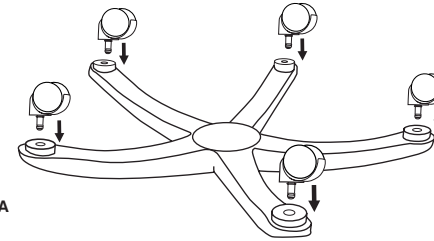

Figure 2A

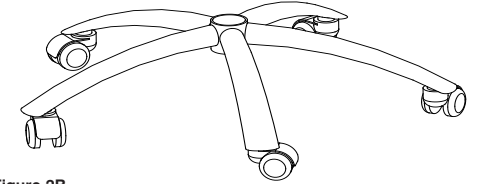

Figure 2B

2. Insert the pneumatic cylinder into the star base and cover with the plastic cone cover.

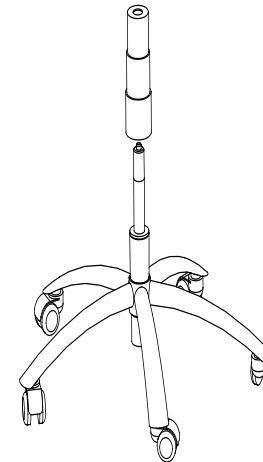

Figure 3

3. Attach the seat base mechanism to the underside of the seat cushion using the included Allen wrench and 4 of the screws. Make sure the arrow on the seat base mechanism is pointing toward the front edge of the seat cushion (label on seat cushion).

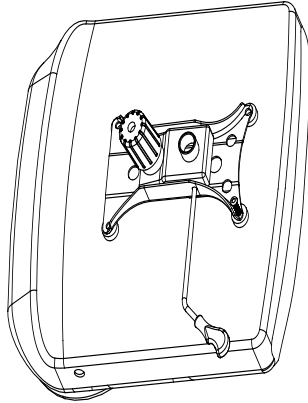

Figure 4

4. Place the seat cushion on top of the pneumatic cylinder. Make sure the cylinder is positioned properly by sitting on the seat cushion.

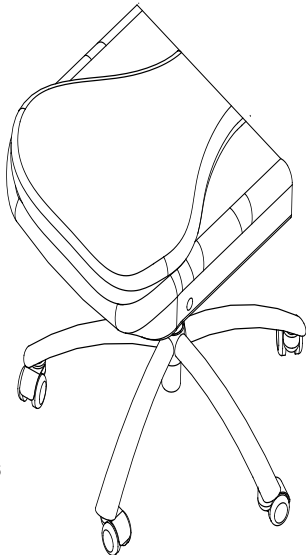

Figure 5

5. Attach the armrests (labeled as R and L for right and left sides) onto the seat cushion using the included Allen wrench and 4 of the screws (2 on each side). DO NOT TIGHTEN THE SCREWS COMPLETELY.

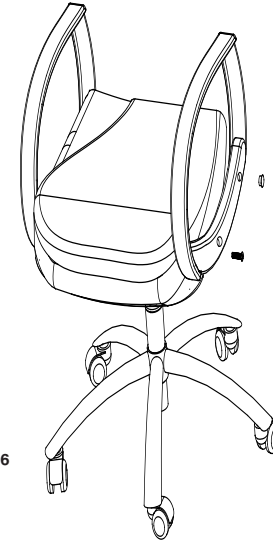

Figure 6

6. Connect remote arm wires to chair wires and feed into the opening in the side of the chair.

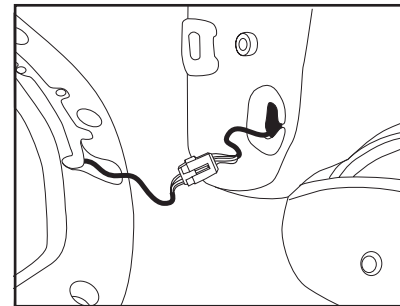

Figure 7A

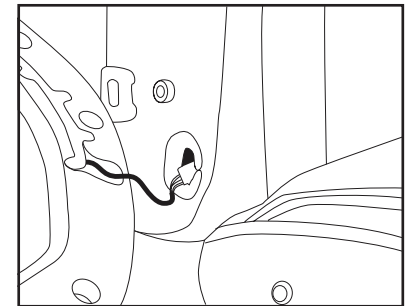

Figure 7B

7. Attach the seat back onto the armrests so it is properly aligned with the seat cushion using the included Allen wrench and the remaining 4 screws (2 on each side).

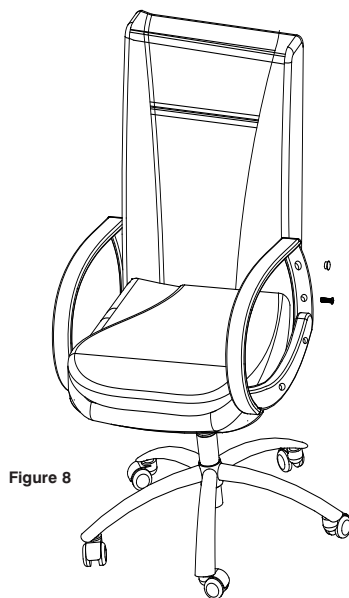

Figure 8

8. Once the armrests are properly aligned with both the seat cushion and seat back, completely tighten all 8 screws (4 on each side) and cover with provided screw covers.

Note:
Heat only works with massage function activated

Massage Cushion and Hand Control Instructions

Power On/Off

To turn the massage function on, press the power button. The corresponding LED will illuminate to indicate power on. To turn the massage function off, press the power button again. As the chair is powering off, the power button LED will flash and the mechanism will automatically move to the bottom of the chair where it will “park” for the next use. No other buttons or functions will be available during the parking. Once the mechanism has parked, the power LED will turn off.

Shiatsu Programs

Once the chair is powered on, you can select a massage program.

Upper Back: Press the button labeled “Upper Back” to select the massage program for that area. The corresponding LED will illuminate to indicate that program is engaged. To end the upper back program, press the button a second time. The LED will turn off.

Lower Back: Press the button labeled “Lower Back” to select the massage program for that area. The corresponding LED will illuminate to indicate that program is engaged. To end the lower back program, press the button a second time. The LED will turn off.

Full Back: Press the button labeled “Full Back” to select the massage program for that area. The corresponding LED will illuminate to indicate that program is engaged. To end the full back program, press the button a second time. The LED will turn off.

Heat

To use heat during any massage program, press the “Heat” button. The corresponding LED will illuminate to indicate that the heat function is on. To end the heat function, press the heat button a second time. The LED will turn off. Please note that the heat function CANNOT be used without the massage function.

Demo

To cycle through all the massage programs and heat, press the “Demo” button. The corresponding LED will be flashing to indicate the demo mode is functioning. Please note that if no other massage program is selected, the massage mechanism will park at the end of the demo cycle.

Shiatsu Massage Chair

Traveling Shiatsu Mechanism

Massage Program Buttons

Direct massage to specific areas: lower back, upper back or full back. Press the button for your desired program and the corresponding L.E.D. will illuminate. To deselect an area(s), simply push the button again and the corresponding L.E.D. light will turn off.

Power Button

To turn on the massage functions, first press the power button. The L.E.D. indicator will illuminate and confirm your selection. The massage functions can then be activated by pressing the appropriate buttons. To turn off the massage functions, simply press the button again and the L.E.D. indicator will turn off.

Demo Button

For a brief demonstration of the features of the Traveling Shiatsu Office Chair, press the demo button. The unit will complete one cycle of each massage style. Once complete, the unit automatically turns itself off.

Heat

Soothing heat is activated with this button. To activate the heat, first turn on the massage function. The L.E.D. light will glow to indicate the heat is on. To turn off heat, simply press the button again.

Note:

As with all high-quality massage products, there is a 15-minute auto shut-off on the massaging mechanism.

This device complies with Part 15 of the FCC Rules. Operation is subject to the following two conditions: (1) this device may not cause harmful interference, and (2) this device must accept any interference received, including interference that may cause undesired operation.

Note: The manufacturer is not responsible for any radio or TV interference caused by unauthorized modifications to this equipment. Such modifications could void the user authority to operate the equipment.

Note: This equipment has been tested and found to comply with the limits for a Class B digital device, pursuant to Part 15 of the FCC Rules. These limits are designed to provide reasonable protection against harmful interference in a residential installation. This equipment generates, uses, and can radiate radio frequency energy and, if not installed and used in accordance with the instructions, may cause harmful interference to radio communications. However, there is no guarantee that interference will not occur in a particular installation. If this equipment does cause harmful interference to radio or television reception, which can be determined by turning the equipment off and on, the user is encouraged to try to correct the interference by one of more of the following measures:

- Reorient or relocate the receiving antenna.
- Increase the separation between the equipment and receiver.
- Connect the equipment into an outlet on a circuit different from that to which the receiver is connected.
- Consult the dealer or an experienced radio/TV technician for help.

Product Care & Maintenance

To Clean

- Disconnect the office chair from power source before cleaning.
- A soft, damp cloth may be used for the chair. When cleaning the controller use a dry cloth only.
- Dust may be removed from the backrest or armrest with a vacuum.
- Do not use abrasive cleaners, brushes, gasoline, kerosene, polish or paint thinner to clean.
- The cushions are not machine washable. Do not immerse in liquids to clean.

To Store

- Avoid contact with sharp edges or pointed objects, which might damage/puncture the fabric.
- Do not store near heat or open flame. Do not leave this product exposed to direct sunlight for long periods of time. This may cause fading.

Other General Care & Use Guidelines

- Foreign objects should not be inserted between the massage nodes or the unit housing.
- The mechanics of the product are specially designed and constructed to be maintenance free. No periodic lubrication or servicing is required.
- To retract cord into chair for storage or transport, unplug the chair from the wall. Loosely hold the cord and press the cord retraction button just above the cord on the chair. Gently guide the cord back into the chair while holding the retraction button.

Tilt Lock:

To engage the tilt lock, make sure the chair is fully upright. Grasp the black handle located beneath the seat on the right side of the chair and push straight in (toward the chair). The tilt lock mechanism will click into place. The chair is now unable to recline. To disengage the tilt lock, make sure the chair is fully upright and pull the handle straight out (away from the chair). The chair is now able to recline.

Height Adjust:

To raise the height of the chair, grasp the black handle located beneath the seat on the right side of the chair and lift up. Do not sit in the chair or put pressure on the seat while you are raising the handle. Release the handle when the chair is at the desired height. To lower the seat height, sit in the chair and grasp the black handle located beneath the seat on the right side of the chair and pull straight up. The chair will lower due to the weight on the chair. Release the handle when the chair reaches the desired height.



Troubleshooting

Problem	Probable Cause(s)	Suggested Solution
Massage action does not start	No massage function was pressed.	Press one of the massage function buttons to start manual or programmed massage.
	The power cord is not plugged in.	Plug the power cord into a 120-volt AC outlet.
	The power button on the chair is not turned on.	Press the power button.
Desired massage action does not start	The correct massage function button was not pressed.	When pressing the massage function buttons, watch the LED's on the control. They will indicate the active function.
	The massage function button was pressed too quickly after the last button.	Wait several seconds and press the desired function again.
Massage rollers stop while in action	The self-contained safety device may stop the action if the chair has operated for an excessive period of time.	Unplug the chair and wait 30 minutes before restarting.
Massage action does not stop after normal 15 minute auto shut off cycle	Additional press of massage function button could have restarted another massage cycle.	Press the power button.

Limited Warranty

In the unlikely event that your chair malfunctions or requires repair, please contact HoMedics Consumer Relations at 800-466-3342 or cservice@homedics.com between the hours of 8:30AM and 5:00PM EST for assistance. The customer should have the proof of purchase on hand. A trouble shooting process is completed by the customer and the consumer relations representative. Service will be scheduled or replacement parts sent if the chair is deemed to need warranty service. All warranty service requires approval and authorization by HoMedics. The determination of whether warranty service is necessary is made at HoMedics' sole discretion.

LIMITED TWO YEAR WARRANTY

HoMedics sells its products with the intent that they are free of defects in manufacture and workmanship for a period of two years from the date of original purchase, except as noted below. HoMedics warrants that its products will be free of defects in material and workmanship under normal use and service. This warranty extends only to consumers and does not extend to Retailers.

To obtain warranty service on your HoMedics product, mail the product and your dated sales receipt (as proof of purchase), postpaid, to the following address:

HoMedics Consumer Relations
Service Center Dept. 168
3000 Pontiac Trail
Commerce Township, MI 48390

No COD's will be accepted.

HoMedics does not authorize anyone, including, but not limited to, Retailers, the subsequent consumer purchaser of the product from a Retailer or remote purchasers, to obligate HoMedics in any way beyond the terms set forth herein. This warranty does not cover damage caused by misuse or abuse; accident; the attachment of any unauthorized accessory; alteration to the product; improper installation; unauthorized repairs or modifications; improper use of electrical/power supply; loss of power; dropped product; malfunction or damage of an operating part from failure to provide manufacturer's recommended maintenance; transportation damage; theft; neglect; vandalism; or environmental conditions; loss of use during the period the product is at a repair facility or otherwise awaiting parts or repair; or any other conditions whatsoever that are beyond the control of HoMedics.

This warranty is effective only if the product is purchased and operated in the country in which the product is purchased. A product that requires modifications or adoption to enable it to operate in any other country than the country for which it was designed, manufactured, approved and/or authorized, or repair of products damaged by these modifications is not covered under this warranty.

THE WARRANTY PROVIDED HEREIN SHALL BE THE SOLE AND EXCLUSIVE WARRANTY. THERE SHALL BE NO OTHER WARRANTIES EXPRESS OR IMPLIED INCLUDING ANY IMPLIED WARRANTY OF MERCHANTABILITY OR FITNESS OR ANY OTHER OBLIGATION ON THE PART OF THE COMPANY WITH RESPECT TO PRODUCTS COVERED BY THIS WARRANTY. HOMEDICS SHALL HAVE NO LIABILITY FOR ANY INCIDENTAL, CONSEQUENTIAL OR SPECIAL DAMAGES. IN NO EVENT SHALL THIS WARRANTY REQUIRE MORE THAN THE REPAIR OR REPLACEMENT OF ANY PART OR PARTS WHICH ARE FOUND TO BE DEFECTIVE WITHIN THE EFFECTIVE PERIOD OF THE WARRANTY. NO REFUNDS WILL BE GIVEN. IF REPLACEMENT PARTS FOR DEFECTIVE MATERIALS ARE NOT AVAILABLE, HOMEDICS RESERVES THE RIGHT TO MAKE PRODUCT SUBSTITUTIONS IN LIEU OF REPAIR OR REPLACEMENT.

This warranty does not extend to the purchase of opened, used, repaired, repackaged and/or resealed products, including but not limited to sale of such products on Internet auction sites and/or sales of such products by surplus or bulk resellers. Any and all warranties or guarantees shall immediately cease and terminate as to any products or parts thereof which are repaired, replaced, altered, or modified, without the prior express and written consent of HoMedics.

This warranty provides you with specific legal rights. You may have additional rights which may vary from country to country. Because of individual country regulations, some of the above limitations and exclusions may not apply to you.

For more information regarding our product line in the USA, please visit: www.homedics.com

HoMedics Service Center
1.800.466.3342
8:30 – 5:00 p.m. (EST) M – F

Mail To:
HoMedics
Service Center Dept. 168
3000 Pontiac Trail
Commerce Township, MI
48390

Email:
cservice@homedics.com

©2010 HoMedics, Inc. and its affiliated companies, all rights reserved. HoMedics® is a registered trademark of HoMedics Inc. and its affiliated companies. All rights reserved.
1B-OCTS200

Sillón masajeador Shiatsu Mecanismo Shiatsu móvil



**Manual de instrucciones
e información de garantía**

OCTS-200

2 year
limited warranty

2 años
garantía limitada

PRECAUCIONES IMPORTANTES

CUANDO UTILICE PRODUCTOS ELÉCTRICOS, ESPECIALMENTE CUANDO ESTÁN NIÑOS PRESENTES, SE DEBEN CUMPLIR CIERTAS PRECAUCIONES BÁSICAS DE SEGURIDAD, INCLUYENDO LO SIGUIENTE:

LEA TODAS LAS INSTRUCCIONES ANTES DE USAR

PELIGRO - PARA REDUCIR EL RIESGO DE DESCARGA ELÉCTRICA:

- SIEMPRE desenchufe el artefacto del tomacorriente, inmediatamente después de usar y antes de limpiarlo.
- NUNCA intente tomar un artefacto que haya caído al agua. Desenchúfelo de inmediato.
- NO lo use mientras toma un baño o se ducha.

ADVERTENCIA - PARA REDUCIR EL RIESGO DE QUEMADURAS, DESCARGA ELÉCTRICA, INCENDIO O LESIONES A LAS PERSONAS:

- Un artefacto nunca debe ser dejado sin atención cuando está enchufado. Desenchúfelo del tomacorriente cuando no lo esté usando y antes de colocar o quitar piezas o accesorios.
- Cuando niños o personas discapacitadas usen este dispositivo, es necesario supervisarlos de cerca.
- Utilice este artefacto sólo para el uso para el cual fue diseñado y como se describe en este manual. No use accesorios no recomendados por HoMedics, especialmente si no han sido incluidos con la unidad.
- NUNCA haga funcionar este artefacto si tiene el cable o enchufe dañado, si no está funcionando adecuadamente, si se cayó o se dañó o si se dejó caer al agua. Envíelo al Centro de servicio de HoMedics para que lo examinen y lo reparen.
- Mantenga el cable alejado de superficies calientes.
- NUNCA lo use al dormir, ni se duerma mientras esté usando el aplicador de masajes.
- NUNCA lo deje caer ni inserte objeto alguno en ninguna apertura.
- NO lo use donde se hayan usado productos de aerosol (spray) o donde se esté administrando oxígeno.
- NO lo use bajo una cobija o almohada. Podría ocurrir calor excesivo y causar incendio, choque eléctrico o lesiones a personas.
- NO traslade este aparato halándolo por el cable ni use el cable como manija.
- Para desconectarlo, coloque todos los controles en la posición "OFF", luego desenchúfelo de la toma de corriente.

- Nunca haga funcionar el artefacto con las aberturas de aire bloqueadas. Mantenga las aberturas de aire libres de pelusas, cabellos y similares.
- Utilice con cuidado las superficies calientes. Pueden causar quemaduras graves. No use sobre áreas insensibles de la piel o si tiene mala circulación. El uso del calor sin supervisión por parte de niños o personas con incapacidades puede resultar peligroso.
- No lo use en exteriores.

GUARDE ESTAS INSTRUCCIONES

Precaución— Sírvase leer todas las instrucciones cuidadosamente antes de usar este aparato.

- Este producto no está diseñado para uso médico. Está diseñado sólo para proporcionar un masaje de lujo.
- Consulte con su médico antes de usar este producto si:
 - Usted está en embarazo
 - Lleva puesto un marcapasos
 - Tiene cualquier pregunta sobre su salud
- No recomendado para uso por personas con diabetes.
- NUNCA deje el aparato sin supervisión, especialmente si hay niños presentes.
- NUNCA cubra el aparato cuando esté en funcionamiento.
- NO use la función de masajes por más de 15 minutos a la vez. El uso extensivo podría causar calentamiento excesivo y acortar la vida útil del producto. Si esto ocurre, discontinúe el uso y permita que se enfríe la unidad antes de usarla nuevamente.
- NUNCA use este producto directamente sobre áreas hinchadas o inflamadas o sobre erupciones de la piel.
- No use este producto como un sustituto de la atención médica.
- NO use este producto antes de acostarse. El masaje tiene un efecto estimulante y puede demorar el sueño.
- Este producto nunca debe usarlo ningún individuo que sufra de cualquier enfermedad física que podría limitar la capacidad del usuario para utilizar los controles.
- Este producto no debe ser usado NUNCA por individuos que padezcan algún tipo de enfermedad que pueda limitar o inhibir totalmente la capacidad del usuario de sentir o tener cualquier sensación en la parte del cuerpo donde está siendo usado el producto.
- Esta unidad no debe ser usada por niños sin la supervisión de un adulto.

Instrucciones de uso

Para reducir el riesgo de choque eléctrico, este artefacto tiene un enchufe polarizado (una paleta es más ancha que la otra). Este enchufe encaja de una sola forma en un tomacorriente polarizado. Si el enchufe no encaja completamente en el tomacorriente, invierta el enchufe. Si aún así no encaja, póngase en contacto con un electricista calificado para que instale el tomacorriente adecuado. No modifique el enchufe de ninguna forma.

Instrucciones de Ensamblaje

INVENTARIO DE PIEZAS:

- A. Respaldo (x1)
- B. Llave Allen de 6mm (x1)
- C. Brazos (x2)
- D. Cubiertas para tornillos (x8)
- E. Tornillos de 8mm x 25mm (x12)
- F. Almohadón para el asiento (x1)
- G. Mecanismo de la base del asiento (x1)
- H. Cubierta cónica de plástico (x1)
- I. Base en forma de estrella (x1)
- J. Ruedas giratorias (x5)
- K. Cilindro neumático (x1)

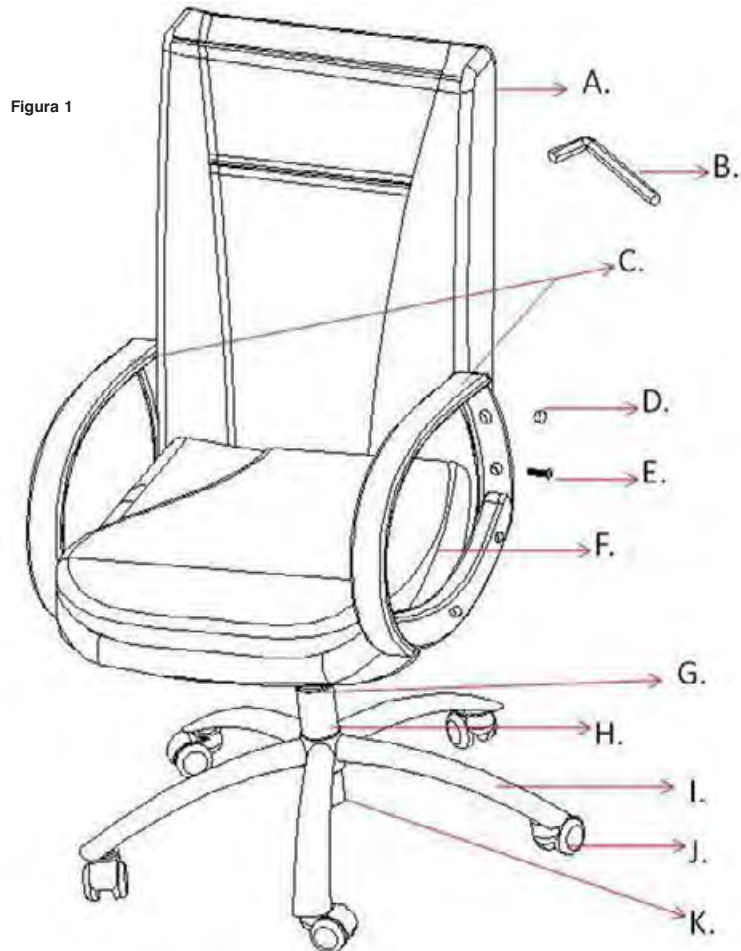

Instrucciones

1. Coloque la base en forma de estrella boca abajo y presione firmemente las ruedas para colocarlas en su lugar.

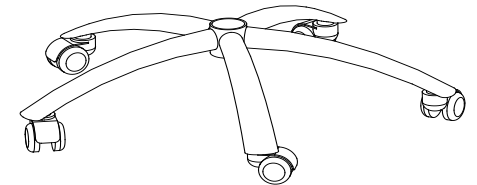
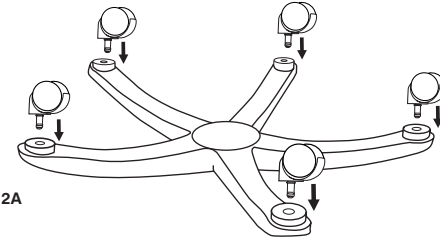

2. Introduzca el cilindro neumático en la base con forma de estrella y cúbralo con la cubierta cónica de plástico.

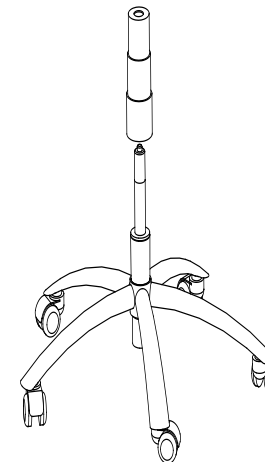

3. Sujete el mecanismo de la base del asiento a la parte inferior del almohadón del asiento usando la llave Allen que se incluye y 4 de los tornillos. Asegúrese de que la flecha del mecanismo de la base del asiento esté apuntando hacia el borde delantero del almohadón del asiento (etiqueta en el almohadón del asiento).



Figura 4

4. Coloque el almohadón del asiento en la parte superior del cilindro neumático. Asegúrese de que el cilindro esté colocado correctamente sentándose en el almohadón del asiento.

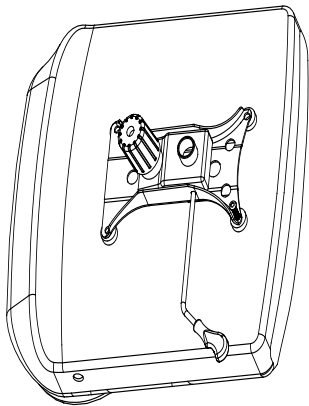

Figura 5

5. Coloque los brazos (etiquetados con R para el lado derecho y L para el lado izquierdo) en el almohadón del asiento usando la llave Allen incluida y 4 de los tornillos (2 en cada lado). **NO AJUSTE POR COMPLETO LOS TORNILLOS.**

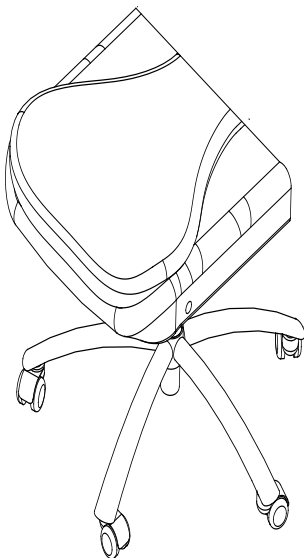

Figura 6

6. Conecte alambres remotos de brazo a alambres de silla y comida en la apertura en el lado de la silla.



Figura 7A

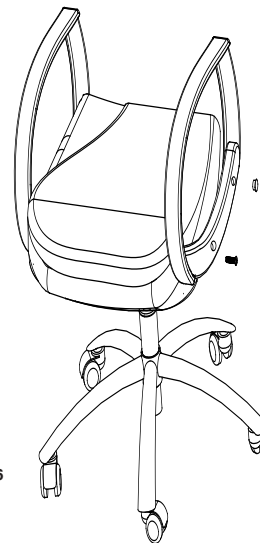

Figura 7B

7. Coloque el respaldo del asiento contra los brazos de forma que esté correctamente alineado con el almohadón del asiento usando la llave Allen incluida y los 4 tornillos restantes (2 en cada lado).

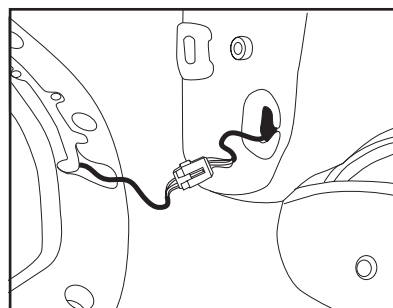

Figura 8

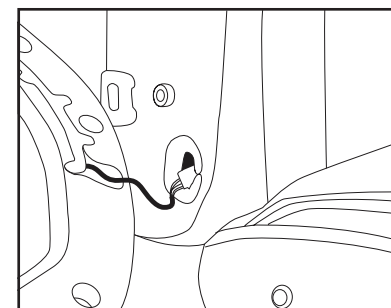
8. Una vez que los brazos estén alineados correctamente tanto con el almohadón del asiento como con el respaldo, ajuste por completo los 8 tornillos (4 en cada lado) y cubra con las cubiertas para tornillos proporcionadas.

Atención:
El calor funciona sólo cuando la función de masaje es activada

Instrucciones del almohadón masajeador y del control manual

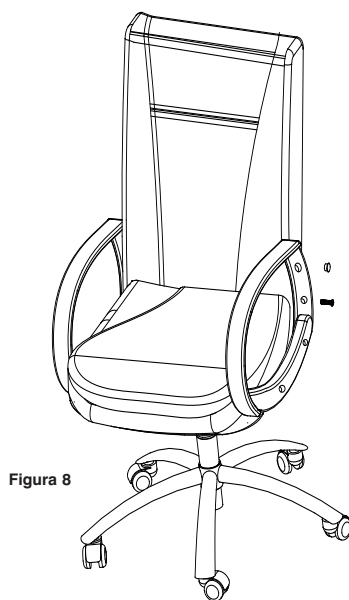
Botón ON/OFF (encendido/apagado)

Para encender las funciones de masaje, presione el botón POWER (energía). El LED correspondiente se iluminará para indicar que está encendido. Para apagar las funciones de masaje, presione nuevamente el botón POWER. A medida que el sillón se apaga, el botón LED de energía parpadeará y el mecanismo automáticamente moverá la parte inferior del sillón en donde quedará “estacionado” hasta su siguiente uso. Ningún otro botón o función estará disponible durante el tiempo que esté estacionado. Una vez que el mecanismo ha sido estacionado, el LED de encendido se apagará.

Programas de Shiatsu

Una vez encendido el sillón, puede seleccionar un programa de masajes.

Parte superior de la espalda: presione el botón etiquetado “Upper Back” para seleccionar el programa de masaje para esa área. Se iluminará el LED correspondiente para indicar que el programa está activado. Para dar fin al programa para la parte superior de la espalda, vuelva a presionar el botón. El LED se apagará.

Zona lumbar: presione el botón etiquetado “Lower Back” para seleccionar el programa de masaje para esa área. Se iluminará el LED correspondiente para indicar que el programa está activado. Para dar fin al programa para la zona lumbar, vuelva a presionar el botón. El LED se apagará.

Espalda completa: presione el botón etiquetado “Full Back” para seleccionar el programa de masaje para esa área. Se iluminará el LED correspondiente para indicar que el programa está activado. Para dar fin al programa para la espalda completa, vuelva a presionar el botón. El LED se apagará.

Calor

Para usar calor durante cualquier programa de masaje, presione el botón “Heat” (calor). Se iluminará el LED correspondiente para indicar que la función de calor está activada. Para dar fin a la función de calor, presione nuevamente el botón de calor. El LED se apagará. Tenga en cuenta que la función de calor NO puede usarse sin la función de masaje.

Demo (demostración)

Para pasar por un ciclo de todos los programas de masaje y calor, presione el botón “Demo”. El LED correspondiente parpadeará para indicar que está funcionando el modo de demostración. Tenga en cuenta que si no se seleccionó ningún otro programa de masajes, el mecanismo de masaje quedará estacionado al finalizar el ciclo de demostración.

Sillón masajeador Shiatsu

Mecanismo Shiatsu móvil

Botones Programs de masaje

Masaje directo en áreas específicas: zona lumbar, parte superior de la espalda o espalda completa. Personalice su masaje eligiendo un área específica o cualquier combinación de áreas. Presione el botón para el programa deseado y se iluminará el LED correspondiente. Para anular la selección, simplemente vuelva a presionar el botón y las luces LED correspondientes se apagarán. Para anular la selección, simplemente vuelva a presionar el botón y las luces LED correspondientes se apagarán.

Botón de encendido

Para encender las funciones de masaje, presione primero el botón POWER (encendido). El indicador LED se iluminará y confirmará su selección. Las funciones de masaje pueden activarse oprimiendo los botones apropiados. Para apagar las funciones de masaje, simplemente presione nuevamente el botón y el indicador LED se apagará.

Botón de Demostración

Para una breve demostración de las características del sillón de oficina con mecanismo Shiatsu móvil, presione el botón de demostración ("demo"). La unidad completará un ciclo de cada estilo de masaje. Al finalizar, la unidad se apaga automáticamente. Una vez completada, la unidad se apaga automáticamente.

Calor

Con este botón se activa un calor relajante. Para activar el calor, primero encienda la función de masaje. La luz del LED se encenderá para indicar que el calor está encendido. Para apagar el calor, simplemente presione el botón una vez más.

ATENCIÓN:

Como todos los productos de masaje de alta calidad, hay un auto de 15 minutos de cierre en el masaje mecanismo.

Este dispositivo cumple con la sección 15 de las reglas de la FCC (Comisión Federal de Comunicaciones). El funcionamiento está sujeto a las siguientes dos condiciones: (1) este dispositivo no puede causar interferencias nocivas y (2) este dispositivo debe aceptar cualquier interferencia que reciba, inclusive la interferencia que pueda causar un funcionamiento no deseado.

Nota: el fabricante no es responsable de ninguna interferencia de radio o televisión provocada por modificaciones no autorizadas a este equipo. Dichas modificaciones podrían anular la autoridad del usuario para utilizar el equipo.

Nota: este equipo ha sido probado y se ha observado que cumple con los límites para un dispositivo de Clase B, conforme a la parte 15 de las reglas de la FCC. Estos límites están diseñados para proporcionar una protección razonable contra la interferencia nociva en una instalación residencial. Este equipo genera, utiliza y puede irradiar energía de frecuencia de radio y, si no se instala y se utiliza siguiendo las instrucciones, puede causar interferencia nociva en las comunicaciones de radio. Sin embargo, no hay garantías de que no se producirá interferencia en una instalación en particular. Si este equipo causa interferencia nociva en la recepción de radio o televisión, que puede detectarse encendiendo y apagando el equipo, aconsejamos al usuario que intente corregir la interferencia tomando una o más de las siguientes medidas:

- Vuelva a orientar o a ubicar la antena de recepción.
- Aumente la separación entre el equipo y el receptor.
- Conecte el equipo en un tomacorriente a otro circuito donde no esté conectado el receptor.
- Consulte con el distribuidor o con un técnico experto en radio/televisión para obtener ayuda.

Cuidado y mantenimiento del producto

Para limpiar

- Desconecte la silla de la oficina de la corriente eléctrica antes de limpiarlo.
- Un paño suave, húmedo puede ser usado para la silla. Cuando limpie el control utilice un paño seco.
- Puede quitar el polvo del respaldo o del brazo con una aspiradora.
- No utilice limpiadores abrasivos, cepillos, gasolina, queroseno, barniz ni diluyente de pintura para limpiar.
- Los almohadones no se pueden lavar en lavarropas. No sumerja la unidad en líquido para limpiarla.

Para guardar

- Evite el contacto con bordes filosos u objetos punzantes que puedan dañar o perforar la tela.
- No lo guarde cerca del calor ni de las llamas. No deje este producto expuesto a la luz solar directa durante períodos de tiempo prolongados. Esto puede provocar decoloraciones.

Otras pautas generales de cuidados y uso

- No deben introducirse objetos extraños entre los nodos masajeadores ni en la armazón de la unidad.
- La mecánica del producto está diseñada y construida especialmente para no necesitar mantenimiento. No se requieren lubricación ni servicios periódicos.
- Para extender el cable en la silla para su almacenamiento o transporte, desconecte la silla de la pared. Sin apretar, sostener el cable y pulse el botón de retracción del cable justo encima de la cuerda a la silla. Guíe suavemente el cable de nuevo en la silla mientras mantiene pulsado el botón de retracción.



Diagnóstico y resolución de problemas

Problema	Causa(s) probable(s)	Solución sugerida
La acción masajeadora no comienza.	No se presionó ningún botón de función masajeadora.	Presione uno de los botones de función masajeadora para comenzar un masaje manual o programado.
	El cable de corriente no está enchufado.	Enchufe el cable de corriente en un tomacorriente de 120 voltios de CA.
	El botón de encendido de la silla no está activada.	Pulse el botón de encendido.
La acción masajeadora deseada no comienza.	No se presionó el botón de función de masaje correcto.	Cuando presione los botones de función de masaje, mire las LED en el control. Indicarán la función activa.
	El botón de función de masaje fue presionado demasiado rápido después del último botón.	Espere algunos segundos y vuelva a presionar el botón de la función deseada.
Los rodillos masajeadores se detienen en plena acción.	El dispositivo de seguridad incorporado puede detener la acción si el sillón ha funcionado durante un período de tiempo excesivo.	Desenchufe la silla y espere 30 minutos antes de reiniciar.
La acción masajeadora no se detiene después del ciclo de apagado automático normal de 15 minutos.	Puede que haya apretado adicionalmente otro botón de función masajeadora que haya iniciado otro ciclo de masajes.	Pulse el botón de encendido.

Garantía limitada

En el caso poco probable de que su sillón no funcione bien o sea preciso repararlo, póngase en contacto con Relaciones con el Consumidor de HoMedics al 800-466-3342 o a cservice@homedics.com entre las 8:30 AM y las 5:00 PM Hora estándar del este, para recibir asistencia. El cliente deberá tener el comprobante de compra a mano. Se realizará un procedimiento de diagnóstico y resolución de problemas por parte del cliente y el representante de relaciones con el consumidor. Si se considera que el sillón necesita servicio de garantía, se coordinará el servicio o se enviarán piezas de repuesto. Todos los servicios de garantía precisan la aprobación y autorización de HoMedics. Es a único juicio de HoMedics que se determina si es necesario un servicio de garantía.

GARANTÍA LIMITADA POR DOS AÑOS

HoMedics vende sus productos con la intención de que no tengan defectos de fabricación ni de mano de obra por un plazo de dos años a partir de la fecha de compra original, con las siguientes excepciones. HoMedics garantiza que sus productos no tendrán defectos de material ni de mano de obra bajo condiciones de uso y servicio normales. Esta garantía se extiende únicamente a consumidores y no a distribuidores.

Para obtener servicio para su producto HoMedics, envíe por correo el producto y su recibo de compra fechado (como comprobante de compra), con franqueo pago, a la siguiente dirección:

HoMedics Consumer Relations
Service Center Dept. 168
3000 Pontiac Trail
Commerce Township, MI 48390

No se aceptarán pagos contra entrega.

HoMedics no autoriza a nadie, incluyendo, pero sin limitarse a, distribuidores, posteriores consumidores compradores del producto a un distribuidor, o compradores remotos, a obligar a HoMedics de forma alguna más allá de las condiciones aquí establecidas. La garantía de este producto no cubre daños causados por uso inadecuado o abuso, accidente, conexión de accesorios no autorizados, alteración del producto, instalación inadecuada, reparaciones o modificaciones no autorizadas, uso inadecuado de la fuente de energía/electricidad, cortes de energía, caída del producto, funcionamiento incorrecto o daño de una pieza de funcionamiento debido al no cumplimiento del mantenimiento recomendado por el fabricante, daños durante el transporte, robo, descuido, vandalismo, condiciones climáticas, pérdida de uso en el período durante el cual el producto está en una instalación de reparación o a la espera de piezas o reparación, o cualquier otra condición, sin importar cual sea, que se encuentre fuera del control de HoMedics.

Esta garantía es válida únicamente si el producto es comprado y operado en el país en el cual se compró el producto. Un producto que requiera modificaciones o adaptación para habilitar su funcionamiento en cualquier país que no sea aquél para el que fue diseñado, fabricado, aprobado y/o autorizado, o la reparación de productos dañados por estas modificaciones no están cubiertos bajo esta garantía.

LA GARANTÍA AQUÍ ESTABLECIDA SERÁ LA ÚNICA Y EXCLUSIVA GARANTÍA. NO HABRÁ NINGUNA OTRA GARANTÍA EXPRESA NI IMPLÍCITA, INCLUYENDO NINGUNA GARANTÍA DE COMERCIALIZACIÓN O APTITUD NI NINGUNA OTRA OBLIGACIÓN POR PARTE DE LA COMPAÑÍA CON RESPECTO A PRODUCTOS CUBIERTOS POR ESTA GARANTÍA. HOMEDICS NO TENDRÁ RESPONSABILIDAD ALGUNA POR NINGÚN DAÑO INCIDENTAL, CONSECUENTE NI ESPECIAL. BAJO NINGÚN CONCEPTO ESTA GARANTÍA REQUERIRÁ MÁS QUE LA REPARACIÓN O CAMBIO DE ALGUNA PIEZA O PIEZAS QUE SE HALLEN DEFECTUOSAS DENTRO DEL PERÍODO DE VIGENCIA DE ESTA GARANTÍA. NO SE EFECTUARÁN REEMBOLSOS. SI NO HAY PIEZAS DE REPUESTO DISPONIBLES PARA LOS MATERIALES DEFECTUOSOS, HOMEDICS SE RESERVA EL DERECHO DE REALIZAR SUSTITUCIONES EN VEZ DE REPARAR O CAMBIAR.

Esta garantía no se extiende a la compra de productos abiertos, usados, reparados, embalados otra vez y/o abiertos y vueltos a cerrar, incluyendo entre otras cosas la venta de dichos productos en sitios de remate por Internet y/o la venta de dichos productos por revendedores o mayoristas. Todas y cada una de las garantías cesarán y terminarán inmediatamente con respecto a cualquier producto o pieza del mismo que estén reparados, cambiados, alterados o modificados sin el consentimiento previo explícito y por escrito de HoMedics.

Esta garantía le proporciona derechos legales específicos. Es posible que usted tenga derechos adicionales que pueden variar de un país a otro. Debido a las regulaciones de ciertos países, es posible que algunas de las limitaciones y exclusiones no se apliquen en su caso.

Por más información con respecto a nuestra línea de productos en los EE.UU., visítenos en: www.homedics.com

HoMedics Service Center
1.800.466.3342
8:30 – 5:00 p.m.
(hora del ESTE)
de lunes a viernes

Dirección postal:
HoMedics
Service Center Dept. 168
3000 Pontiac Trail
Commerce Township, MI
48390

Correo electrónico:
cservice@homedics.com