

HOMEDICS®

LEADERS IN HOME ENVIRONMENT™



**PLEASE TAKE A
MOMENT NOW
REGISTER YOUR PRODUCT AT:**

www.homedics.com/register

Your valuable input regarding this product will help us create the products you will want in the future.

TOTALCOMFORT™ HUMIDIFIER

INSTRUCTION MANUAL AND WARRANTY INFORMATION

ONE YEAR LIMITED WARRANTY

UHE-CM65

IMPORTANT SAFETY INSTRUCTIONS

WHEN USING ELECTRICAL PRODUCTS, BASIC SAFETY PRECAUTIONS SHOULD ALWAYS BE FOLLOWED, INCLUDING THE FOLLOWING:

READ ALL INSTRUCTIONS BEFORE USING

DANGER – TO REDUCE THE RISK OF ELECTRIC SHOCK:

- Always place humidifier on a firm, flat surface. A waterproof mat or pad is recommended for use under the humidifier. Never place it on a rug or carpet, or on a finished floor that may be damaged by exposure to water or moisture.
- Always unplug the unit from the electrical outlet immediately after using and before cleaning.
- DO NOT reach for a unit that has fallen into water. Unplug it immediately.
- DO NOT place or store the unit where it can fall or be pulled into a tub or sink.
- DO NOT place or drop into water or other liquids.

WARNING – TO REDUCE THE RISK OF BURNS, FIRE, ELECTRIC SHOCK, OR INJURY TO PERSONS:

- Use this unit only for its intended use as described in this manual. Do not use attachments not recommended by HoMedics; specifically any attachments not provided with this unit.
- NEVER drop or insert any object into any opening.
- DO NOT operate where aerosol (spray) products are being used, or where oxygen is being administered.
- NEVER operate the appliance if it has a damaged cord or plug, if it is not working properly, if it has been dropped or damaged, or dropped into water. Return the appliance to a HoMedics Service Center for examination and repair.
- Always unplug the unit when filling or moving the unit.
- Ensure that your hands are dry when operating the controls or removing the plug.
- Always hold the humidifier firmly with both hands when carrying a full tank of water.
- DO NOT carry this unit by the power cord or use the power cord as a handle.
- To disconnect, turn all controls to the “off” position, then remove the plug from the outlet.
- DO NOT use outdoors. For indoor use only.
- **Caution: All servicing of this humidifier must be performed by authorized HoMedics service personnel only.**

SAVE THESE INSTRUCTIONS

CAUTION – PLEASE READ ALL INSTRUCTIONS CAREFULLY BEFORE OPERATING.

- This product is intended for household use only.
- Always keep the cord away from high temperature and fire.
- Perform regular maintenance on the ultrasonic membrane.
- Never use detergent to clean the ultrasonic membrane.
- Never clean the ultrasonic membrane by scraping with a hard object.
- Stop using this unit if there is an unusual noise or smell.
- Never operate without water in the tank.
- Only use water in the tank.
- Never use any additive to the water.
- Keep this unit out of reach of children. Do not allow children to use this unit without supervision.

UNIQUE FEATURES & SPECIFICATIONS

ULTRASONIC TECHNOLOGY

This humidifier uses ultrasonic high frequency technology to convert the water into 1–5 million super particles that are dispersed into the air evenly.

NIGHT LIGHT

A useful night light feature is included for your convenience.

AUTO SHUT-OFF PROTECTION

When the tank is empty the unit will shut off automatically.

CAPACITY

1.4 gallons - 5.29 liters

RUNTIME: UP TO 65 HOURS

Runtime is calculated based on using cool water and setting the mist level between the low and medium settings. Based on the natural humidity level in your home, the temperature of water you use, and the mist level setting you choose, you may experience longer or shorter run times.

TOTAL COMFORT™ HUMIDIFIER

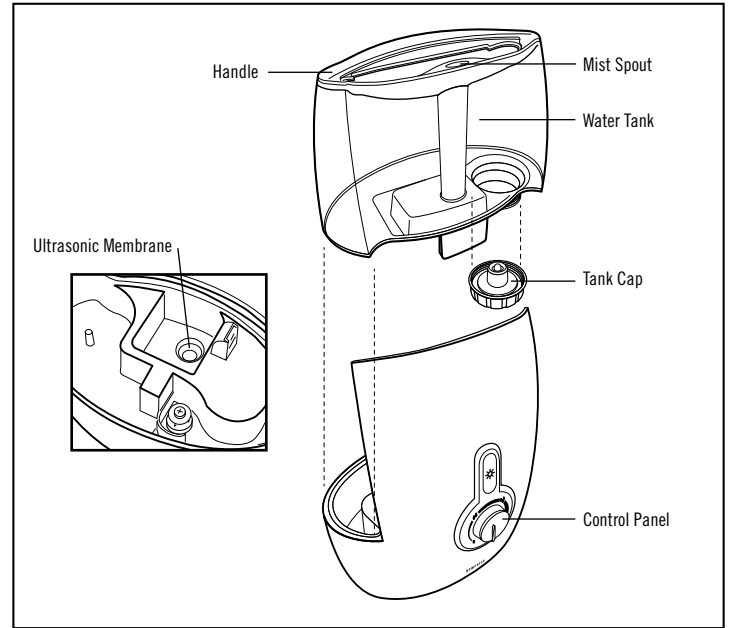

CAUTION: This appliance has a polarized plug (one blade wider than the other). To reduce the risk of shock, this plug is intended to fit only one way in a polarized outlet. If the plug does not fit fully in the outlet, reverse the plug. If it still does not fit, contact a qualified electrician.

DO NOT attempt to defeat this safety feature. To do so could result in an electric shock hazard.

HOW TO FILL

CAUTION: Before filling unit with water, turn the power off and unplug the unit from the outlet.

NOTE: Always use two hands to carry the water tank.

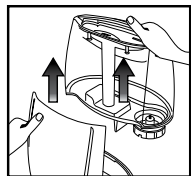

1. Grasp tank handle and lift up from humidifier base.

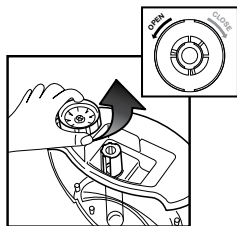

2. Turn the tank upside down—remove the tank cap by turning it counter-clockwise.

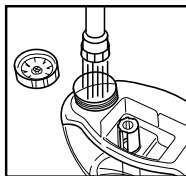

3. Fill the water tank with clean, cool (not cold) water. We recommend using distilled water if you live in a hard water area. **Never add essential oils into the water tank. Even a few drops will damage the unit.**

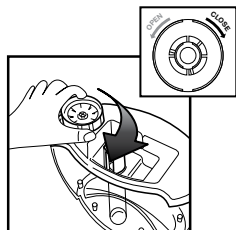

4. Replace the tank cap by turning clockwise until tight.

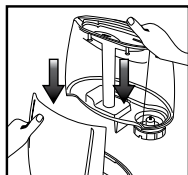

5. Install the tank back on the base of the unit. Make sure the tank is firmly seated.

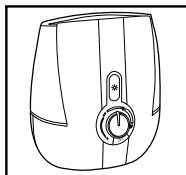

6. Your humidifier is ready for use.

HOW TO USE

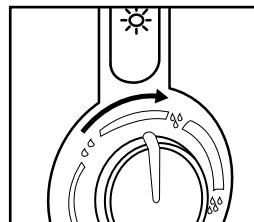
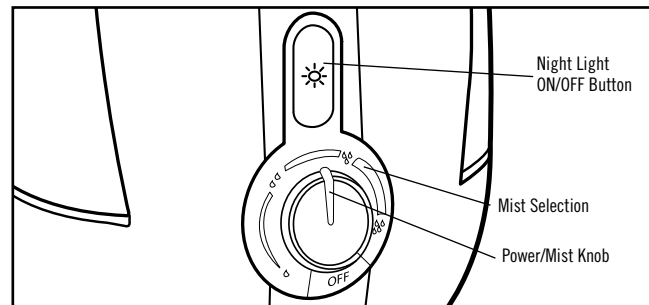

POWER/MIST KNOB

Plug unit into a 120 volt AC electrical outlet. Turn the **POWER/MIST** (☼) knob clockwise to turn the humidifier on.

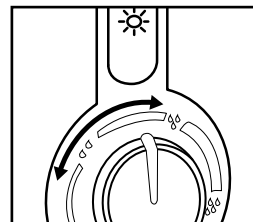

MIST ADJUSTMENT SETTING

Mist adjusts from **MINIMUM** (●) mist to **MAXIMUM** (☼) mist. To increase the mist output, turn the **POWER/MIST** knob clockwise. To decrease mist output, turn the **POWER/MIST** knob counter-clockwise.

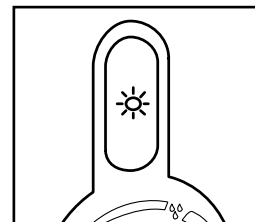

NIGHT LIGHT

Press the **NIGHT LIGHT** (☼) button to turn on the night light. The light at the bottom of the water tank will turn on, illuminating the tank. Press the **NIGHT LIGHT** (☼) button again to turn the night light off.

ATTENTION: When the water in the tank is almost empty, the humidifying function will power off to indicate to the user to refill the tank.

NOTE: It is normal to have a small amount of water in the base during and after use.

ABOUT WHITE DUST:

Use of high mineral content hard water may cause a white mineral residue to accumulate on surfaces in the room near the humidifier. The mineral residue is commonly called “white dust.” The higher the mineral content (or, the harder your water is), the greater the potential for white dust. The white dust is not caused by a defect in the humidifier. It is caused only by minerals suspended in the water.

HOW AND WHY TO USE DEMINERALIZATION CARTRIDGES:

The HoMedics demineralization cartridge will help reduce the potential for white dust, a deposit of minerals left behind from using hard water in your humidifier.

The cartridge should be replaced every 30 – 40 fillings. The cartridge may need to be replaced more often if you are using very hard water. Replace the cartridge when you notice an increase in white dust build-up. If white dust still forms around the humidifier after a new cartridge has been installed, consider using distilled water. To purchase new demineralization cartridges, model # UHE-HDC4, go back to the retailer (where you purchased your humidifier), or visit (US) www.homedics.com, (CAN) www.homedics.ca

If you live in an area with hard water, or use a water softener, we recommend using distilled water for better results from your humidifier. Never use water softening additives in your humidifier.

INSTALLATION INSTRUCTIONS

1. Remove demineralization cartridge from packaging and let it soak in water for 10 minutes.
2. Remove the tank from humidifier base and turn it over.
3. Unscrew the tank cap by turning the cap counter-clockwise.
4. Fill the tank with water as shown in the How to Fill section of the instructions included with your humidifier.
5. Add the soaked demineralization cartridge into the tank.
6. Replace the tank cap by turning clockwise.
7. Place the tank back on the base.

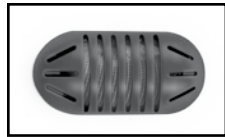

Demineralization Cartridge

CLEANING AND CARE

CAUTION: Before cleaning the unit, turn power off and unplug unit from the outlet.

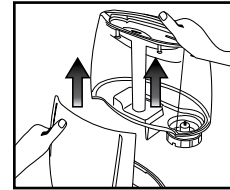

TO CLEAN THE TANK

Remove the water tank from the humidifier base by lifting it from the main unit. Unscrew the tank cap and rinse inside the tank with clean water.

Every Day: Empty, rinse and dry the tank, tank cap and water reservoir before refilling.

Every Week: To remove any scale or build up, use a 50/50 mixture of white vinegar and lukewarm water to clean the inside of the tank.

TO CLEAN THE ULTRASONIC MEMBRANE

Every Day: Empty, rinse and dry the ultrasonic membrane and the reservoir before refilling.

Every Week: Pour a 50/50 mixture of white vinegar and water on the surface of the ultrasonic membrane and in the reservoir, then soak for five minutes. Brush clean with a soft-bristle brush (not included) and rinse.

NEVER touch the ultrasonic membrane with your fingers as the natural oils in skin can damage the membrane.

NOTE: Never submerge the base in water or any liquid

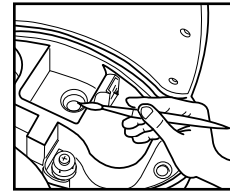

TO CLEAN THE SURFACE

Clean the surface of the unit with a clean damp soft cloth as often as needed.

Before Storing: Clean the Tank, Tank Cap, Reservoir and the Ultrasonic Membrane with a 50/50 mixture of white vinegar and water. Be sure to rinse and let all parts dry completely before storing.

After Storing: Rinse the Tank, Tank Cap, Reservoir and Ultrasonic Membrane with water. Dry completely before filling. Only fill the tank just before operating.

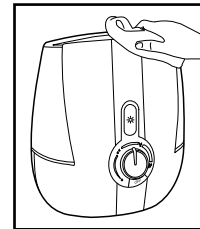

TROUBLESHOOTING

PROBLEM	POSSIBLE CAUSE	SOLUTION
No Power/No Mist from Spout	<ul style="list-style-type: none">• Unit is not plugged in• No power at unit• Low water level	<ul style="list-style-type: none">• Plug unit in• Turn the Power/Mist knob clockwise to turn the power on• Check circuits and fuses or try a different outlet• Refill the tank with water
Peculiar Odor	<ul style="list-style-type: none">• Unit is new• If unit is in use, the odor may be a dirty tank or old tank water	<ul style="list-style-type: none">• Open the water tank cap and keep it in a shady, cool place for 12 hours• Empty the old water, clean the tank and fill with clean water
Excessive Noise	<ul style="list-style-type: none">• Unit is not level• Low water level	<ul style="list-style-type: none">• Place unit on a flat, even surface• Check the water level. Refill the tank if the water is low
White Dust Accumulation	<ul style="list-style-type: none">• Hard water used• Demineralization Cartridge needs replacement	<ul style="list-style-type: none">• Use distilled water and a Demineralization Cartridge• Replace Demineralization Cartridge

FCC STATEMENT

NOTE: This product has been tested and complies with the requirements for Federal Communication Commission, Part 18. Although this product is tested and complies with FCC, it may interfere with other devices. If this product is found to interfere with another device, separate the other device and this product. Conduct only the user maintenance found in this instruction manual. Other maintenance and servicing may cause harmful interference and can void the required FCC compliance.

Industry Canada ICES-001 Compliance Label: CAN ICES-1/NMB-1

Caution: All servicing of this humidifier must be performed by authorized HoMedics service personnel only.

ONE YEAR LIMITED WARRANTY

HoMedics sells its products with the intent that they are free of defects in manufacture and workmanship for a period of one year from the date of original purchase, except as noted below. HoMedics warrants that its products will be free of defects in material and workmanship under normal use and service. This warranty extends only to consumers and does not extend to Retailers.

To obtain warranty service on your HoMedics product, contact a consumer relations representative for assistance. Please make sure to have the model number of the product available.

HoMedics does not authorize anyone, including, but not limited to, Retailers, the subsequent consumer purchaser of the product from a Retailer or remote purchasers, to obligate HoMedics in any way beyond the terms set forth herein. This warranty does not cover damage caused by misuse or abuse; accident; the attachment of any unauthorized accessory; alteration to the product; improper installation; unauthorized repairs or modifications; improper use of electrical/power supply; loss of power; dropped product; malfunction or damage of an operating part from failure to provide manufacturer's recommended maintenance; transportation damage; theft; neglect; vandalism; or environmental conditions; loss of use during the period the product is at a repair facility or otherwise awaiting parts or repair; or any other conditions whatsoever that are beyond the control of HoMedics.

This warranty is effective only if the product is purchased and operated in the country in which the product is purchased. A product that requires modifications or adoption to enable it to operate in any other country than the country for which it was designed, manufactured, approved and/or authorized, or repair of products damaged by these modifications is not covered under this warranty.

THE WARRANTY PROVIDED HEREIN SHALL BE THE SOLE AND EXCLUSIVE WARRANTY. THERE SHALL BE NO OTHER WARRANTIES EXPRESS OR IMPLIED INCLUDING ANY IMPLIED WARRANTY OF MERCHANTABILITY OR FITNESS OR ANY OTHER OBLIGATION ON THE PART OF THE COMPANY WITH RESPECT TO PRODUCTS COVERED BY THIS WARRANTY. HoMEDICS SHALL HAVE NO LIABILITY FOR ANY INCIDENTAL, CONSEQUENTIAL OR SPECIAL DAMAGES. IN NO EVENT SHALL THIS WARRANTY REQUIRE MORE THAN THE REPAIR OR REPLACEMENT OF ANY PART OR PARTS WHICH ARE FOUND TO BE DEFECTIVE WITHIN THE EFFECTIVE PERIOD OF THE WARRANTY. NO REFUNDS WILL BE GIVEN. IF REPLACEMENT PARTS FOR DEFECTIVE MATERIALS ARE NOT AVAILABLE, HoMEDICS RESERVES THE RIGHT TO MAKE PRODUCT SUBSTITUTIONS IN LIEU OF REPAIR OR REPLACEMENT.

This warranty does not extend to the purchase of opened, used, repaired, repackaged and/or resealed products, including but not limited to sale of such products on Internet auction sites and/or sales of such products by surplus or bulk resellers. Any and all warranties or guarantees shall immediately cease and terminate as to any products or parts thereof which are repaired, replaced, altered, or modified, without the prior express and written consent of HoMedics.

This warranty provides you with specific legal rights. You may have additional rights which may vary from state to state and country to country. Because of individual state and country regulations, some of the above limitations and exclusions may not apply to you.

For more information regarding our product line in the USA, please visit: www.homedics.com. For Canada, please visit: www.homedics.ca.

FOR SERVICE IN THE USA:

Email: cservice@homedics.com

Monday-Friday 8:30am-7:00pm EST

1.800.466.3342

FOR SERVICE IN CANADA:

Email: cservice@homedicsgroup.ca

Monday-Friday 8:30am-5:00pm EST

1.888.225.7378



TOTAL COMFORT™ HUMIDIFIER

MANUEL D'INSTRUCTIONS ET RENSEIGNEMENTS
CONCERNANT LA GARANTIE

GARANTIE LIMITÉE D'UN AN

CONSIGNES DE SÉCURITÉ IMPORTANTES:

L'UTILISATION D'APPAREILS ÉLECTRIQUES, EN PARTICULIER EN PRÉSENCE D'ENFANTS, DOIT FAIRE L'OBJET DE MESURES DE SÉCURITÉ ÉLÉMENTAIRES, NOTAMMENT LES SUIVANTES :

LIRE TOUTES LES INSTRUCTIONS AVANT D'UTILISER L'APPAREIL

DANGER - POUR RÉDUIRE LE RISQUE DE DÉCHARGE ÉLECTRIQUE:

- Toujours placer l'humidificateur sur une surface plane et stable. Il est recommandé d'utiliser un tapis ou un coussinet imperméable sous l'humidificateur. Ne jamais le placer sur un tapis, une moquette ou un sol fini qui pourrait être endommagé par une exposition à l'eau ou à l'humidité.
- Toujours débrancher l'appareil de la prise de courant immédiatement après utilisation et avant de procéder au nettoyage.
- NE PAS essayer d'attraper un appareil qui est tombé dans l'eau. Le débrancher immédiatement.
- NE PAS placer ou ranger l'appareil dans un endroit d'où il pourrait tomber ou être projeté dans une baignoire ou un lavabo.
- NE PAS le mettre ou le laisser tomber dans l'eau ou tout autre liquide.

WARNING – TO REDUCE THE RISK OF BURNS, FIRE, ELECTRIC SHOCK, OR INJURY TO PERSONS:

- Utiliser cet appareil uniquement pour l'usage auquel il est destiné, selon la description fournie dans ce manuel. Ne pas utiliser d'accessoires non recommandés par HoMedics; en particulier tout accessoire non fourni avec cet appareil.
- NE JAMAIS faire tomber ou introduire un objet dans une quelconque ouverture.
- NE PAS utiliser l'appareil dans des endroits où l'on utilise des produits pour aérosols (pulvérisations) ou de l'oxygène.
- N'utilisez JAMAIS l'appareil si sa prise ou son cordon est endommagé(e), s'il ne fonctionne pas correctement, s'il est tombé par terre ou est endommagé, ou s'il est tombé dans l'eau. Rapportez l'appareil au centre de services HoMedics pour examen et réparation.
- Débranchez toujours l'appareil lorsqu'il est en train d'être rempli ou déplacé.
- Assurez-vous d'avoir les mains sèches lorsque vous utilisez les commandes ou lorsque vous débranchez la prise.
- Toujours tenir fermement l'humidificateur à deux mains quand vous le transportez plein d'eau.
- NE PAS porter cet appareil par le cordon d'alimentation ni se servir du cordon d'alimentation comme d'une poignée.
- Pour débrancher l'appareil, tourner toutes les commandes sur la position « off » (arrêt), puis retirer la fiche de la prise murale.
- NE PAS l'utiliser à l'extérieur. Pour usage à l'intérieur uniquement.

- **Attention : L'entretien de cet humidificateur doit être effectué uniquement par le personnel de services autorisé de HoMedics.**

CONSERVER CES INSTRUCTIONS

MISE EN GARDE – VEUILLEZ LIRE ATTENTIVEMENT TOUTES LES INSTRUCTIONS AVANT DE FAIRE FONCTIONNER L'APPAREIL.

- Ce produit est destiné à un usage domestique uniquement.
- Maintenir en tout temps le cordon d'alimentation à l'abri de températures élevées et du feu.
- Effectuer une maintenance régulière de la membrane ultrasonique.
- Ne jamais utiliser de détergent pour nettoyer la membrane ultrasonique.
- Ne jamais nettoyer la membrane ultrasonique en la grattant avec un objet dur.
- Cesser d'utiliser cet appareil en cas de bruit ou d'odeur inhabituels.
- Ne jamais faire fonctionner cet appareil lorsque le réservoir est à sec.
- Le réservoir ne doit contenir que de l'eau.
- Ne jamais ajouter le moindre additif à l'eau.
- Maintenir cet appareil hors de portée des enfants. Ne pas autoriser les enfants à utiliser cet appareil sans surveillance.

DES FONCTIONNALITÉS ET CARACTÉRISTIQUES UNIQUES

TECHNOLOGIE ULTRASONIQUE

Cet humidificateur utilise une technologie ultrasonique à haute fréquence pour convertir de l'eau en 1 à 5 millions de super particules dispersées dans l'air de façon homogène.

ÉCLAIRAGE DE NUIT

Une fonction d'éclairage de nuit est également incluse pour votre commodité.

PROTECTION PAR AUTO-EXTINCTION

L'appareil s'éteint automatiquement quand le réservoir est vide.

CAPACITÉ

1,4 gallons - 5,29 litres

DURÉE DE FONCTIONNEMENT : JUSQU'À 65 HEURES

Le temps de fonctionnement est calculé sur la base de l'utilisation d'eau froide et de la sélection d'un niveau de brouillard entre les réglages faible et élevé. En fonction du niveau d'humidité naturelle de votre domicile, de la température de l'eau utilisée et du réglage de niveau de brouillard que vous choisissez, vous pouvez obtenir des temps de fonctionnement plus longs ou plus courts.

HUMIDIFICATEUR ULTRASONIQUE À BROUILLARD FROID

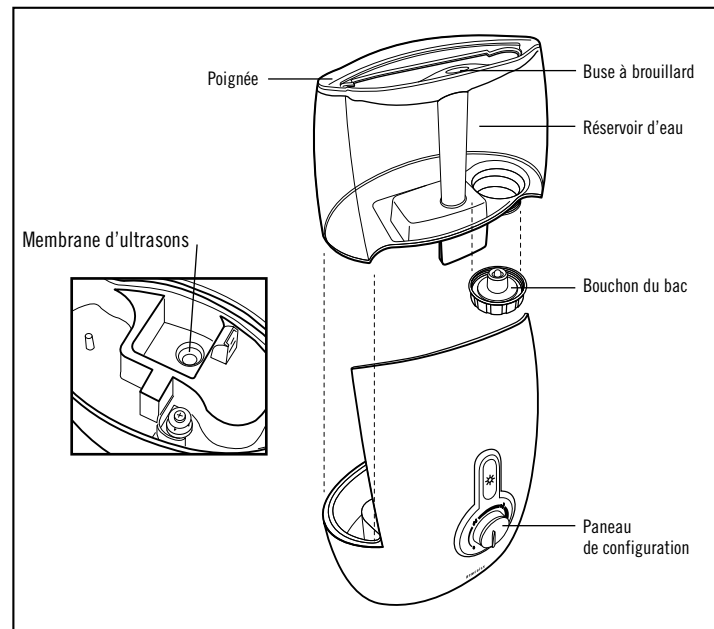

MISE EN GARDE : Cet appareil est muni d'une fiche polarisée (l'une des lames de la prise est plus large que l'autre). Cette fiche est conçue pour ne se brancher que d'une seule façon dans une prise polarisée afin de réduire le risque de décharge électrique. Si la fiche ne s'adapte pas correctement à la prise, inverser le sens de la fiche. Si elle ne s'adapte toujours pas, contacter un électricien qualifié. **NE PAS** essayer de contourner ce dispositif de sécurité. Le non-respect de cette mise en garde pourrait vous exposer à un risque de décharge électrique.

COMMENT PROCÉDER AU REMPLISSAGE

MISE EN GARDE : Avant de remplir l'appareil d'eau, l'éteindre et le débrancher de la prise.

REMARQUE : Toujours porter le réservoir d'eau à deux mains.

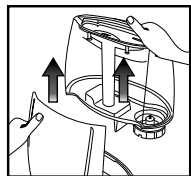

1. Saisir la poignée du réservoir et le soulever de la base de l'humidificateur.

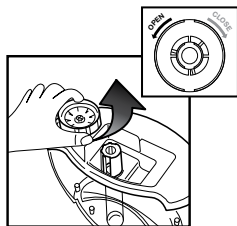

2. Renverser le réservoir – retirer son bouchon en tournant dans le sens antihoraire.

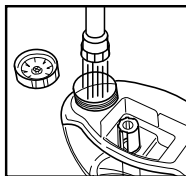

3. Remplir le réservoir d'eau du robinet claire et fraîche. Nous recommandons l'utilisation d'eau distillée si vous habitez dans une zone où l'eau est calcaire. **N'ajoutez jamais d'huiles essentielles à l'eau du bac. Quelques gouttes suffisent à endommager l'appareil.**

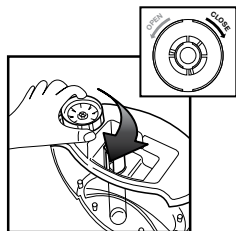

4. Remettre le bouchon du réservoir en le tournant dans le sens horaire jusqu'à ce qu'il soit serré.

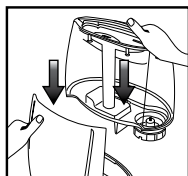

5. Remettre le réservoir en place sur la base de l'appareil. S'assurer que le réservoir est installé d'une manière stable.

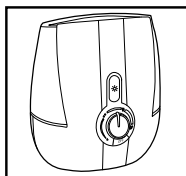

6. Votre humidificateur est prêt à l'emploi.

MODE D'EMPLOI

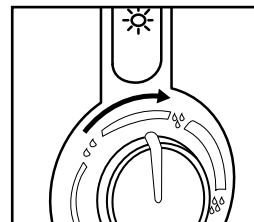
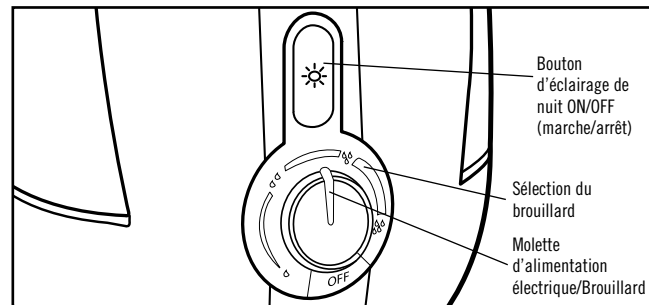

MOLETTE D'ALIMENTATION ÉLECTRIQUE/BROUILLARD

Brancher l'appareil sur une prise de courant de 120 volts c.a. Tourner la **MOLETTE D'ALIMENTATION ÉLECTRIQUE/BROUILLARD** (☛) dans le sens des aiguilles d'une montre pour allumer l'humidificateur.

ATTENTION : Lorsque le réservoir d'eau est pratiquement vide, la fonction d'humidification se coupe pour indiquer à l'utilisateur de remplir le réservoir.

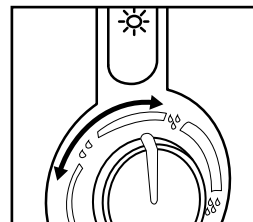

RÉGLAGE D'AJUSTEMENT DU BROUILLARD

Il est possible de régler la production de brouillard de brouillard **MINIMUM** (☛) à brouillard **MAXIMUM** (☛). Pour augmenter la production de brouillard, tourner la molette d'**ALIMENTATION ÉLECTRIQUE/BROUILLARD** dans le sens des aiguilles d'une montre. Pour diminuer la production de brouillard, tourner la molette d'**ALIMENTATION ÉLECTRIQUE/BROUILLARD** dans le sens contraire des aiguilles d'une montre.

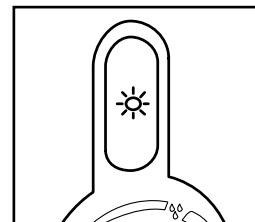

ÉCLAIRAGE DE NUIT

Appuyer sur le bouton **ÉCLAIRAGE DE NUIT** (☛) pour allumer l'éclairage de nuit. La lumière au bas du réservoir d'eau s'allume, illuminant le réservoir. Appuyez une fois sur le bouton (☛) **MODE NUIT** pour éteindre la lumière en mode nuit.

REMARQUE : la présence d'une petite quantité d'eau dans la base pendant et après l'utilisation est normale.

À PROPOS DE LA POUSSIÈRE BLANCHE:

L'utilisation d'une eau calcaire très minéralisée peut entraîner l'accumulation d'un résidu minéral blanc sur les surfaces de la pièce situées à proximité de l'humidificateur. Ce résidu minéral est communément appelé « poussière blanche ». Plus l'eau utilisée est minéralisée (ou plus l'eau est calcaire), plus la probabilité de voir de la poussière blanche est élevée. La poussière blanche n'est pas causée par un défaut de l'humidificateur. Elle n'est causée que par les minéraux en suspension dans l'eau.

COMMENT ET POURQUOI UTILISER DES CARTOUCHES DE DÉMINÉRALISATION :

La cartouche de déminéralisation HoMedics contribuera à réduire le risque de poussière blanche, un dépôt de minéraux résultant de l'utilisation d'eau calcaire dans votre humidificateur.

La cartouche doit être remplacée tous les 30 à 40 remplissages. Il peut être nécessaire de devoir remplacer la cartouche plus souvent si vous utilisez une eau très calcaire. Remplacez la cartouche quand vous constatez une accumulation de poussière blanche. Si de la poussière blanche continue malgré tout à se déposer autour de l'humidificateur après avoir installé une nouvelle cartouche, envisagez d'utiliser de l'eau distillée. Pour acheter de nouvelles cartouches de déminéralisation, modèle n° UHE-HDC4, adressez-vous à votre détaillant (le magasin où vous avez acheté l'humidificateur) ou visitez le site (US) www.homedics.com, (CAN) www.homedics.ca

Si vous habitez une région où l'eau est calcaire, ou utilisez un adoucisseur d'eau, nous vous recommandons d'utiliser de l'eau distillée pour obtenir de meilleurs résultats avec votre humidificateur. Ne jamais utiliser d'additifs pour adoucir l'eau de votre humidificateur.

INSTRUCTIONS D'INSTALLATION

1. Retirer la cartouche de déminéralisation de son emballage et la laisser tremper dans l'eau pendant 10 minutes.
2. Retirer le réservoir de la base de l'humidificateur et le renverser.
3. Dévisser le bouchon du réservoir en le tournant dans le sens antihoraire.
4. Remplir le réservoir d'eau comme indiqué dans la section Comment procéder au remplissage des instructions fournies avec votre humidificateur.
5. Ajouter dans le réservoir la cartouche de déminéralisation trempée.
6. Remettre le bouchon du réservoir en le tournant dans le sens horaire.
7. Remettre le réservoir sur la base.

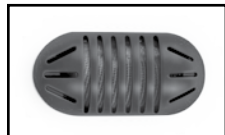

Cartouche de déminéralisation

NETTOYAGE ET ENTRETIEN

MISE EN GARDE : Avant de nettoyer l'appareil, l'éteindre et le débrancher de la prise.

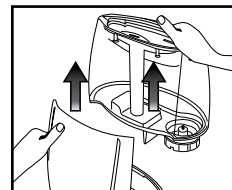

POUR NETTOYER LE RÉSERVOIR

Retirer le réservoir à eau de la base de l'humidificateur en le soulevant de l'appareil principal. Dévisser le bouchon du réservoir et rincer l'intérieur du réservoir à l'eau claire.

Tous les jours : Videz, rincez et séchez le bac, le bouchon de bac et le réservoir d'eau avant de remplir de nouveau.

Toutes les semaines : Pour enlever tout tartre ou accumulation de résidu, utilisez un mélange 50/50 de vinaigre blanc et d'eau tiède afin de nettoyer l'intérieur du bac.

POUR NETTOYER LA MEMBRANE ULTRASONIQUE

Tous les jours : Videz, rincez et séchez la membrane d'ultrasons et le réservoir avant de le remplir de nouveau.

Toutes les semaines : Versez un mélange 50/50 de vinaigre blanc et d'eau sur la membrane d'ultrasons et à l'intérieur du réservoir, puis laissez tremper pendant cinq minutes. Nettoyez en brossant à l'aide d'une brosse à poils doux (non incluse) et rincez.

Ne touchez **JAMAIS** des doigts la membrane d'ultrasons car les huiles naturelles de la peau peuvent endommager la membrane.

REMARQUE : Ne jamais immerger la base dans l'eau ou tout autre liquide.

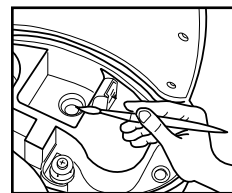

POUR NETTOYER LES SURFACES

Nettoyer la surface de l'appareil avec un chiffon doux, propre et humide, aussi souvent que nécessaire.

Avant le rangement : Nettoyez le bac, bouchon du bac, le réservoir et la membrane d'ultrasons à l'aide d'un mélange 50/50 de vinaigre blanc et d'eau. Assurez-vous de rincer et de laisser toutes les pièces de l'appareil sécher complètement avant de le ranger.

Après le rangement : Rincez à l'eau le bac, bouchon du bac, le réservoir et la membrane d'ultrasons. Séchez complètement avant de le remplir. Ne remplissez le bac qu'avant de commencer à utiliser l'appareil.

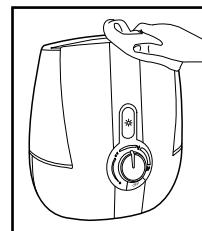

DÉPANNAGE

PROBLÈME	CAUSE POSSIBLE	SOLUTION
Pas d'alimentation/ Pas de brouillard provenant de la buse	<ul style="list-style-type: none">• L'appareil n'est pas branché.• L'appareil n'est pas sous tension.• Le niveau d'eau est bas.	<ul style="list-style-type: none">• Brancher l'appareil.• Tourner la molette d'alimentation électrique/ Brouillard dans le sens des aiguilles d'une montre alimentation pour l'allumer.• Vérifier les circuits et les fusibles, ou essayer une autre prise.• Remplir le réservoir d'eau.
Odeur étrange	<ul style="list-style-type: none">• L'appareil est neuf.• Si l'appareil est en service, l'odeur peut provenir d'un réservoir sale ou qui contient de l'eau croupie.	<ul style="list-style-type: none">• Ouvrir le bouchon du réservoir d'eau et conserver le réservoir dans un endroit frais à l'abri de la lumière pendant 12 heures.• Jeter l'eau croupie, nettoyer le réservoir et le remplir d'eau claire.
Bruit excessif	<ul style="list-style-type: none">• L'appareil n'est pas stable.• Le niveau d'eau est bas.	<ul style="list-style-type: none">• Placer l'appareil sur une surface plane et horizontale.• Vérifier le niveau d'eau. Remplir le réservoir si le niveau d'eau est bas.
Accumulation de tartre/ poussière blanche	<ul style="list-style-type: none">• L'eau utilisée est calcaire.• La cartouche de déminéralisation doit être remplacée.	<ul style="list-style-type: none">• Utiliser de l'eau distillée et une cartouche de déminéralisation.• Remplacer la cartouche de déminéralisation.

DÉCLARATION DE LA FCC

REMARQUE : Ce produit a été testé et est conforme aux exigences de la Commission fédérale des communications (FCC), partie 18. Bien que ce produit ait été testé et soit conforme aux exigences de la FCC, il peut interférer avec d'autres appareils. Si ce produit vient interférer avec un autre appareil, veuillez éloigner l'autre appareil de ce produit. N'effectuez l'entretien de l'appareil qu'en suivant les instructions détaillées dans ce manuel. Un entretien effectué d'une autre façon pourrait occasionner des interférences dangereuses et peut annuler la déclaration de conformité de la FCC.

Industrie Canada ICES-001 Étiquette de conformité: CAN ICES-1/NMB-1

Attention : L'entretien de cet humidificateur doit être effectué uniquement par le personnel de services autorisé de HoMedics.

GARANTIE LIMITÉE D'UN AN

Les produits mis à vente par HoMedics sont considérés comme exempts de vices de matériaux et de fabrication pendant une période d'un an à partir de la date de l'achat initial, hormis dans les cas indiqués ci-dessous. HoMedics garantit que ce produit est exempt de vices de matériaux et de fabrication dans des conditions normales d'utilisation et de service. Cette garantie s'applique uniquement aux consommateurs et non pas aux détaillants.

Pour obtenir un service au titre de la garantie pour votre produit HoMedics, veuillez communiquer avec un représentant du service des relations clientèle. Veuillez vous assurer d'avoir le numéro de modèle du produit à portée de main.

HoMedics n'autorise personne, y compris - mais non exclusivement - les détaillants/revendeurs, le consommateur acheteur ultérieur du produit auprès d'un détaillant/revendeur, ou les acheteurs par correspondance, à contraindre HoMedics d'une manière quelconque au-delà des clauses énoncées ici même. Cette garantie ne couvre pas les dommages causés par une mauvaise utilisation ou un abus; tout accessoire utilisé sans autorisation; toute modification apportée au produit; une mauvaise installation, les réparations ou modifications non autorisées; une mauvaise utilisation du courant électrique; une panne de courant; un produit qui est tombé, un dysfonctionnement ou un dommage à une pièce opérationnelle suite au non-respect des mesures d'entretien recommandées par le fabricant; les dommages durant le transport; le vol, la négligence, le vandalisme ou les conditions environnementales; une perte d'utilisation pendant la période durant laquelle le produit se trouve dans un centre de réparation ou en attente de pièces ou d'une réparation; ou toutes autres conditions quelconques ne pouvant être imputées à HoMedics.

Cette garantie prend effet dans la mesure où le produit est acheté et utilisé dans le pays d'achat du produit. Un produit devant faire l'objet de modifications ou de réglages afin de permettre son fonctionnement dans un pays autre que celui pour lequel il est conçu, fabriqué, approuvé et/ou autorisé, ou encore la réparation de produits endommagés par ces modifications, ne sont pas couverts par cette garantie.

LA GARANTIE STIPULÉE ICI MÊME CONSTITUE LA SEULE ET UNIQUE GARANTIE. IL N'Y A AUCUNE AUTRE GARANTIE, EXPRESSE OU IMPLICITE, Y COMPRIS TOUTE GARANTIE IMPLICITE DE COMMERCIALISABLE OU D'APTITUDE À L'EMPLOI DE LA PART DE LA SOCIÉTÉ QUANT AUX PRODUITS COUVERTS PAR CETTE GARANTIE. LA SOCIÉTÉ HOMEDICS NE SAURAIT ÊTRE TENUE RESPONSABLE DE TOUT TYPE DE DOMMAGES INDIRECTS, CONSÉCUTIFS OU PARTICULIERS. CETTE GARANTIE NE PEUT EN AUCUN CAS DÉPASSER LES LIMITES DE LA RÉPARATION OU DU REMPLACEMENT DE TOUTE OU TOUTES PIÈCE(S) AVÉRÉE(S) DÉFECTUEUSE(S) PENDANT LA PÉRIODE DE GARANTIE. AUCUN REMBOURSEMENT NE POURRA AVOIR LIEU. DANS LE CAS OÙ DES PIÈCES DE RECHANGE POUR DES MATÉRIEAUX DÉFECTUEUX SÉRAIENT INDISPONIBLES, HOMEDICS SE RÉSERVE LE DROIT D'OPÉRER UNE SUBSTITUTION DE PRODUITS AU LIEU D'UNE RÉPARATION OU D'UN REMPLACEMENT.

Cette garantie ne prend pas en compte l'achat de produits ouverts, utilisés, réparés, réemballés et/ou rescellés, y compris, mais non exclusivement, la vente de tels produits sur des sites Internet de ventes aux enchères et/ou les ventes desdits produits par des revendeurs en vrac ou de surplus. Les réparations, remplacements, altérations ou modifications de tous produits ou pièces s'y rattachant, sans le consentement écrit préalable et exprès de HoMedics, mettent fin à toutes les garanties et entraînent leur résiliation immédiate.

Cette garantie vous confère des droits juridiques précis. Il est également possible que vous bénéficiiez d'autres droits qui peuvent varier d'une juridiction à l'autre. Compte tenu de la réglementation particulière de chaque pays, certaines des limitations et des exclusions précédentes peuvent ne pas s'appliquer à votre cas.

Pour plus amples renseignements relatifs à notre ligne de produits aux É.-U., rendez-vous sur : www.homedics.com. Pour le Canada, rendez-vous sur le site suivant : www.homedics.ca.

POUR UNE RÉPARATION AUX ÉTATS-UNIS:

Courriel : cservice@homedics.com

Du lundi au vendredi, de 8 h 30 à 19 h, HNE

1.800.466.3342

POUR UNE RÉPARATION AU CANADA:

Courriel : cservice@homedicsgroup.ca

Du lundi au vendredi, de 8 h 30 à 17 h, HNE

1.888.225.7378



TOTALCOMFORT™ HUMIDIFIER

MANUAL DE INSTRUCCIONES E INFORMACIÓN DE GARANTÍA

GARANTÍA LIMITADA POR UN AÑO

IMPORTANTES INSTRUCCIONES DE SEGURIDAD:

CUANDO UTILICE PRODUCTOS ELÉCTRICOS, ESPECIALMENTE CUANDO HAY NIÑOS PRESENTES, SIEMPRE SE DEBEN CUMPLIR CIERTAS PRECAUCIONES BÁSICAS DE SEGURIDAD, INCLUYENDO LO SIGUIENTE:

LEA TODAS LAS INSTRUCCIONES ANTES DE USAR

PELIGRO - PARA REDUCIR EL RIESGO DE DESCARGA ELÉCTRICA:

- Siempre coloque el humidificador en una superficie firme y plana. Se recomienda colocar debajo del humidificador una alfombra o almohadilla a prueba de agua. Nunca lo coloque sobre un tapete o alfombra, ni en un piso con una terminación que pueda dañarse al ser expuesto al agua o la humedad.
- Siempre desenchufe la unidad del tomacorriente, inmediatamente después de usarla y antes de limpiarla.
- NO intente tomar una unidad que haya caído al agua. Desenchufe la unidad de inmediato.
- NO coloque ni guarde la unidad en un lugar donde pueda caerse o ser tirada hacia una tina o pileta.
- NO coloque ni deje caer la unidad en agua ni en ningún otro líquido.

ADVERTENCIA - PARA REDUCIR EL RIESGO DE QUEMADURAS, DESCARGA ELÉCTRICA O LESIONES A LAS PERSONAS:

- Utilice esta unidad sólo para el uso para el cual fue diseñada y tal como se describe en este manual. No use accesorios no recomendados por HoMedics, particularmente accesorios no proporcionados con esta unidad.
- NUNCA la deje caer ni inserte ningún objeto en ninguna abertura.
- NO haga funcionar esta unidad donde se utilicen productos de rociado por aerosol ni donde se esté administrando oxígeno.
- NUNCA utilice el artefacto si tiene un cable o enchufe dañado, si no funciona correctamente, si se ha caído o se ha dañado, o si se ha caído al agua. Lleve el artefacto a un centro de servicio de HoMedics para una inspección y reparación.
- Desenchufe siempre la unidad cuando la llene o cuando la desplace.
- Asegúrese de que sus manos estén secas al manejar los controles o al desenchufar el artefacto.
- Sostenga el humidificador firmemente con ambas manos al llevar un tanque de agua lleno.
- NO lleve esta unidad tomándola del cable, ni use el cable como manija.
- Para desconectar, coloque todos los controles en la posición "off" y luego quite el enchufe del tomacorriente.
- NO la use en exteriores. Sólo para uso en interiores.

- **Precaución:** Todos los trabajos de mantenimiento de este humidificador deben ser realizados únicamente por el personal de servicio autorizado de HoMedics.

GUARDE ESTAS INSTRUCCIONES

PRECAUCIÓN - LEA TODAS LAS INSTRUCCIONES CON ATENCIÓN ANTES DE PONER EN FUNCIONAMIENTO.

- Este producto está diseñado solamente para uso doméstico.
- Siempre mantenga el cable alejado de llamas y temperaturas altas.
- Realice un mantenimiento frecuente al membrana ultrasónico.
- Nunca use un detergente para limpiar el membrana ultrasónico.
- Nunca frote el membrana ultrasónico con un objeto duro para limpiarlo.
- Deje de usar esta unidad si hay ruido u olor inusuales.
- Nunca haga funcionar la unidad sin agua dentro del tanque.
- Use solamente agua dentro del tanque.
- Nunca use ningún aditivo en el agua.
- Mantenga esta unidad fuera del alcance de los niños. No permita que los niños usen esta unidad sin supervisión.

CARACTERÍSTICAS EXCLUSIVAS Y ESPECIFICACIONES

TECNOLOGÍA ULTRASÓNICA

Este humidificador usa tecnología ultrasónica de alta frecuencia para convertir el agua en 1 a 5 millones de súper partículas que se dispersan en el aire de forma pareja.

VELADORA

Se incluye una útil característica de veladora para su comodidad.

PROTECCIÓN DE APAGADO AUTOMÁTICO

Cuando el tanque esté vacío, la unidad se apagará automáticamente.

CAPACIDAD DEL TANQUE

1.4 galones - 5.29 litros

TIEMPO DE FUNCIONAMIENTO: HASTA 65 HOURS

El tiempo de funcionamiento se calcula en función del agua fría que se use y el nivel de niebla que se elija entre bajo y medio. Según el nivel de humedad natural de la casa, la temperatura del agua que use y el nivel de niebla que elija, es posible que el tiempo de funcionamiento sea más prolongado o más breve.

HUMIDIFICADOR ULTRASÓNICO DE NIEBLA FRÍA

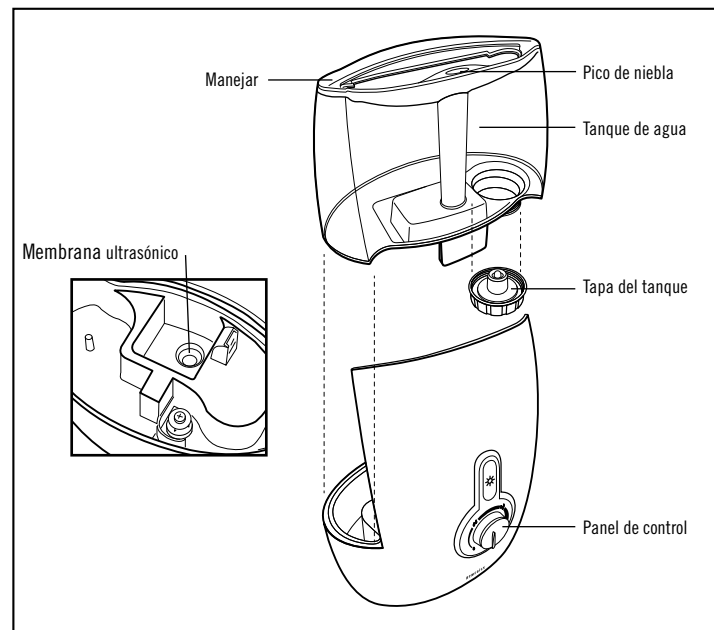

PRECAUCIÓN: este artefacto tiene un enchufe polarizado (una paleta es más ancha que la otra). Para reducir el riesgo de descargas, este enchufe está diseñado para calzar de una sola forma en un tomacorriente polarizado. Si el enchufe no encaja completamente en el tomacorriente, invierta el enchufe. Si aún así no encaja, póngase en contacto con un electricista calificado.

NO intente destruir esta característica de seguridad. Hacerlo podría tener como resultado un peligro de choque eléctrico.

CÓMO LLENAR

PRECAUCIÓN: antes de llenar la unidad con agua, apague la corriente y desenchufe la unidad del tomacorriente.

NOTA: Siempre use las dos manos para realizar el depósito de agua.

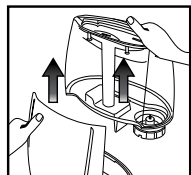

1. Tome la manija del tanque y levante de la base de humidificador.

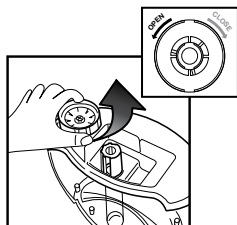

2. Dé vuelta el tanque; quite la tapa del tanque girándola hacia la izquierda.

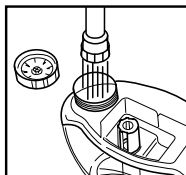

3. Llene el tanque de agua con agua limpia y fresca (no fría) de agua. Le recomendamos usar agua destilada si vive en un área con agua dura. **Nunca agregue aceites esenciales al tanque de agua. Incluso unas pocas gotas dañarán la unidad.**

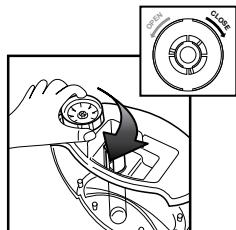

4. Vuelva a colocar la tapa del tanque girándola hacia la derecha hasta ajustarla.

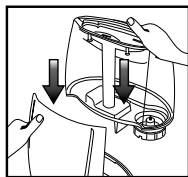

5. Instale el tanque en la base de la unidad. Asegúrese de que el tanque esté asentado firmemente.

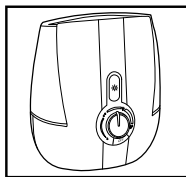

6. Su humidificador está listo para el uso.

MODO DE USO

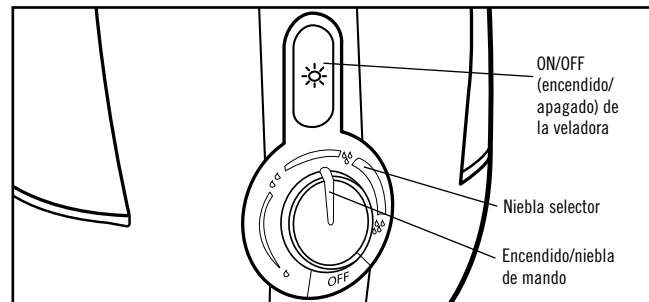

ON/OFF
(encendido/
apagado) de
la veladora

Niebla selector

Encendido/niebla
de mando

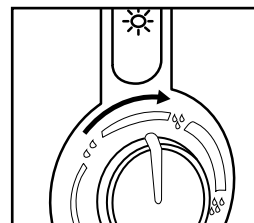

ENCENDIDO/NIEBLA DE MANDO

Enchufe la unidad en un tomacorriente de 120 voltios de CA. Gire la perilla **POWER/MIST** (encendido/niebla) (☼) hacia la derecha para encenderlo.

ATENCIÓN: Cuando el agua en el tanque es casi vacía, el poder apagará para indicar al usuario a rellenar el tanque.

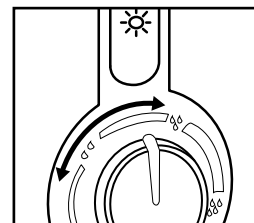

CONFIGURACIÓN DE AJUSTE DE NIEBLA

La niebla se ajusta de **MINIMUM** (mínima) (☼) a **MAXIMUM** (máxima) (☼). Para aumentar la emisión de niebla, gire la perilla de **POWER/MIST** (niebla hacia) la derecha. Para disminuir la emisión de niebla, gire la perilla **POWER/MIST** (niebla) hacia la izquierda.

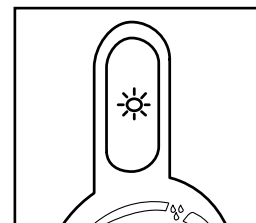

VELADORA

Presione el botón de **VELADORA** (☼) para encender la veladora. La luz en la parte inferior del tanque de agua se encenderá e iluminará el tanque. Presione el botón de **LUZ DE NOCHE** (☼) otra vez para apagar la luz nocturna.

NOTA: Es normal que durante y después del uso la cantidad de agua en la base sea poca.

SOBRE EL POLVO BLANCO:

El uso de agua dura con alto contenido mineral puede causar la acumulación de un residuo mineral blanco en las superficies de la habitación cerca del humidificador. El residuo mineral se llama comúnmente “polvo blanco”. Cuanto más alto es el contenido mineral (o más dura es su agua), hay más posibilidades de que se forme el polvo blanco. El polvo blanco no se debe a un defecto en el humidificador. Es causado solo por los minerales suspendidos en el agua.

CÓMO Y POR QUÉ USAR CARTUCHOS DE DESMINERALIZACIÓN:

El cartucho de desmineralización HoMedics ayudará a reducir la probabilidad de que se forme polvo blanco, un depósito de minerales dejado por el uso de agua dura en su humidificador.

El cartucho debe reemplazarse cada 30 a 40 veces que se llena el humidificador. Es probable que el cartucho tenga que ser reemplazado con más frecuencia si usa agua muy dura. Reemplace el cartucho cuando note un aumento en la acumulación de polvo blanco. Si aún se forma polvo blanco alrededor del humidificador luego de haber colocado un cartucho nuevo, considere usar agua destilada. Para comprar cartuchos de desmineralización nuevos, modelo N.º UHE-HDC4, vuelva a la tienda minorista (donde compró su humidificador) o visite (US) www.homedics.com, (CAN) www.homedics.ca

Si vive en un área que tiene agua dura o usa un ablandador de agua, le recomendamos el uso de agua destilada para obtener mejores resultados de su humidificador. Nunca use aditivos para ablandar el agua en su humidificador.

INSTRUCCIONES DE INSTALACIÓN:

1. Retire el cartucho de desmineralización del envase y remójelo en agua durante 10 minutos.
2. Retire el tanque de la base del humidificador y voltéela.
3. Desenrosque la tapa del tanque girando la tapa hacia la izquierda.
4. Llène el tanque con agua como se muestra en la sección “Cómo llenar”.
5. Agregue el cartucho de desmineralización embebido dentro del tanque.
6. Vuelva a colocar la tapa del tanque enroscándola hacia la derecha.
7. Vuelva a colocar el tanque sobre la base.

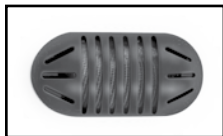

Cartucho de desmineralización

LIMPIEZA Y CUIDADO

PRECAUCIÓN: Antes de limpiar la unidad, apague la corriente y desenchufe la unidad del tomacorriente.

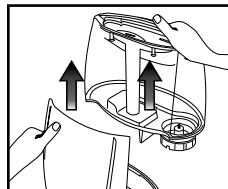

LIMPIEZA DEL TANQUE DE AGUA

Quite el tanque de la base del humidificador levantándolo de la unidad principal. Desenrosque la tapa del tanque y enjuague el interior con agua limpia.

Todos los días: Vaciar, enjuagar y secar el tanque, la tapa del tanque y el reservorio de agua antes de volverlos a llenar.

Todas las semanas: Para eliminar cualquier depósito o acumulación, utilice una mezcla de partes iguales de vinagre blanco y agua tibia para limpiar el interior del tanque.)

LIMPIEZA DEL MEMBRANA ULTRASÓNICO

Todos los días: Vacíe, enjuague y seque el interior la membrana ultrasónica y del depósito antes de volver a llenar el artefacto.

Todas las semanas: Vierta una mezcla de partes iguales de vinagre blanco y agua en la superficie de la membrana ultrasónica y en el depósito; luego, deje remojar durante cinco minutos. Cepille con un cepillo de cerdas suaves (no incluido) y enjuague.

NUNCA toque la membrana ultrasónica con los dedos, ya que los aceites naturales de la piel pueden dañar la membrana.

NOTA: Nunca sumerja la base en agua ni en ningún otro líquido.

LIMPIEZA DE LAS SUPERFICIES EXTERNAS

Limpie la superficie de su humidificador con un paño limpio, húmedo y blando tanto como sea necesario.

Antes del almacenamiento: Limpie el tanque, tapa del tanque, el depósito y la membrana ultrasónica con la mezcla de partes iguales de vinagre blanco y agua. Asegúrese de enjuagar y dejar secar por completo todas las piezas antes de guardarlas.

Luego de almacenar: Enjuague el tanque, tapa del tanque, el depósito y la membrana ultrasónica con agua. Seque completamente antes de llenar. Llène el tanque únicamente antes de su uso.

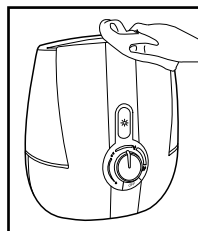
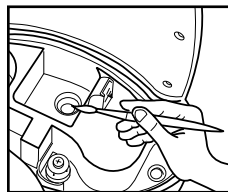

DIAGNÓSTICO Y RESOLUCIÓN DE PROBLEMAS

PROBLEMA	POSIBLE CAUSA	SOLUCIÓN
Sin niebla del surtidor	<ul style="list-style-type: none"> • La unidad no está enchufada • La unidad no recibe energía • Bajo nivel de agua. 	<ul style="list-style-type: none"> • Enchufe la unidad • Gire la encendido/niebla de mando hacia la derecha para conectar la alimentación en • Verifique los circuitos y fusibles o pruebe con otro tomacorrientes • Vuelva a llenar el tanque con agua.
Olor extraño	<ul style="list-style-type: none"> • Si la unidad es nueva • Si la unidad está en uso, el olor puede provenir de un tanque sucio o de agua vieja en el tanque 	<ul style="list-style-type: none"> • Abra la tapa del tanque de agua y déjela en un lugar fresco y con sombra durante 12 horas • Vacíe el agua vieja, limpie el tanque y llénelo con agua limpia
Ruido excesivo	<ul style="list-style-type: none"> • La unidad no está nivelada • Bajo nivel de agua 	<ul style="list-style-type: none"> • Coloque la unidad en una superficie plana y nivelada • Verifique el nivel de agua • Vuelva a llenar el tanque si el nivel de agua es bajo
Acumulación de polvo blanco	<ul style="list-style-type: none"> • Se está usando agua dura • Se debe cambiar el cartucho de desmineralización 	<ul style="list-style-type: none"> • Use agua destilada y un cartucho de desmineralización • Cambie el cartucho de desmineralización

DIVULGACIÓN DE LA FCC

NOTA: Este producto ha sido testeado y cumple con los requisitos de la Comisión Federal de Comunicaciones, Parte 18. A pesar de que este producto ha sido testeado y cumple con la FCC, puede interferir con otros dispositivos. Si nota que este producto interfiere con otro dispositivo, separe el otro dispositivo de este producto. Realice solamente el mantenimiento de usuario que se encuentra en este manual. Otros mantenimientos y servicios pueden causar interferencia dañina y pueden invalidar el cumplimiento necesario con la FCC.

Industria de Canada ICES-001 Etiqueta de cumplimiento: CAN ICES-1/NMB-1

Precaución: Todos los trabajos de mantenimiento de este humidificador deben ser realizados únicamente por el personal de servicio autorizado de HoMedics.

GARANTÍA LIMITADA POR UN AÑO

HoMedics vende sus productos con la intención de que no tengan defectos de fabricación ni de mano de obra por el plazo de un año a partir de la fecha de compra original, con las siguientes excepciones. HoMedics garantiza que sus productos no tendrán defectos de material ni de mano de obra en condiciones de uso y servicio normales. Esta garantía se extiende únicamente a consumidores y no a minoristas.

Para obtener servicio del producto HoMedics en garantía, comuníquese con un representante de relaciones con el consumidor para obtener ayuda. Asegúrate de tener a mano el número de modelo del producto.

HoMedics no autoriza a ninguna persona, incluidos, entre otros, minoristas, posteriores consumidores, compradores del producto a un minorista o compradores remotos, a obligar a HoMedics de ninguna otra forma más allá de las condiciones aquí establecidas. La garantía de este producto no cubre daños causados por uso inadecuado o abuso; accidente; conexión de accesorios no autorizados; alteración del producto; instalación inadecuada; reparaciones o modificaciones no autorizadas; uso inadecuado de la fuente de energía/electricidad; cortes de energía; salida del producto del mercado; funcionamiento incorrecto o daño de una pieza de funcionamiento debido al no cumplimiento del mantenimiento recomendado por el fabricante; daños durante el transporte; robo; descuido; vandalismo; condiciones climáticas; pérdida de uso en el período durante el cual el producto está en una instalación de reparación o a la espera de piezas o reparación; o cualquier otra condición, sin importar cuál sea, que se encuentre fuera del control de HoMedics.

Esta garantía es válida solamente si el producto se compra y se utiliza en el país en que se compra. Un producto que requiera modificaciones o adaptación para habilitar su funcionamiento en cualquier otro país que no sea aquel para el que fue diseñado, fabricado, aprobado y/o autorizado; o la reparación de productos dañados por estas modificaciones no está cubierto en esta garantía.

LA GARANTÍA QUE SE PROPORCIONA EN EL PRESENTE DOCUMENTO SERÁ LA GARANTÍA ÚNICA Y EXCLUSIVA. NO EXISTIRÁN OTRAS GARANTÍAS EXPRESAS NI IMPLÍCITAS, QUE INCLUYEN CUALQUIER GARANTÍA IMPLÍCITA DE COMERCIALIZACIÓN O APTITUD, NI NINGUNA OTRA OBLIGACIÓN POR PARTE DE LA COMPAÑÍA CON RESPECTO A LOS PRODUCTOS CUBIERTOS POR ESTA GARANTÍA. HoMEDICS NO TENDRÁ RESPONSABILIDAD ALGUNA POR NINGÚN DAÑO INCIDENTAL, CONSECUENTE NI ESPECIAL. EN NINGÚN CASO ESTA GARANTÍA REQUERIRÁ MÁS QUE LA REPARACIÓN O EL REEMPLAZO DE CUALQUIER PIEZA O PIEZAS QUE SE DETERMINE QUE TIENEN DEFECTOS DENTRO DEL PERÍODO DE VIGENCIA DE LA GARANTÍA. NO SE ENTREGARÁN REEMBOLSOS. SI NO HAY PIEZAS DE REPUESTO DISPONIBLES PARA LOS MATERIALES DEFECTUOSOS, HoMEDICS SE RESERVA EL DERECHO DE REALIZAR SUSTITUCIONES DEL PRODUCTO EN LUGAR DE REPARAR O CAMBIAR PIEZAS.

Esta garantía no se extiende a la compra de productos abiertos, usados, reparados, vueltos a empacar y/o vueltos a sellar, que incluyen, entre otras cosas, la venta de dichos productos en sitios de remate por Internet y/o la venta de dichos productos por revendedores o mayoristas. Todas y cada una de las garantías cesarán y terminarán inmediatamente con respecto a cualquier producto o pieza del mismo que se haya reparado, cambiado, alterado o modificado sin el consentimiento previo explícito y por escrito de HoMedics.

Esta garantía le proporciona derechos legales específicos. Es posible que usted tenga derechos adicionales que pueden variar de un país a otro. Debido a las regulaciones de ciertos países, es posible que algunas de las limitaciones y exclusiones mencionadas arriba no se apliquen en su caso.

Para obtener más información con respecto a nuestra línea de productos en los Estados Unidos, visítenos en: www.homedics.com. Para Canadá, visítenos en: www.homedics.ca.

PARA OBTENER SERVICIO EN EE. UU.:

correo electrónico: cservice@homedics.com

De lunes a viernes 8:30 am – 7:00 pm (EST)

1.800.466.3342

PARA OBTENER SERVICIO EN CANADÁ:

Correo electrónico: cservice@homedicsgroup.ca

De lunes a viernes 8:30 am – 5:00 pm (EST)

1.888.225.7378