

# HOMEDICS

LEADERS IN HOME ENVIRONMENT



PLEASE TAKE A  
MOMENT NOW  
REGISTER YOUR PRODUCT AT:

[www.homedics.com/register](http://www.homedics.com/register)

Your valuable input regarding this product will help us create the products you will want in the future.

## TOTALCOMFORT<sup>™</sup> ULTRASONICHUMIDIFIER

INSTRUCTION MANUAL AND WARRANTY INFORMATION

2-YEAR LIMITED WARRANTY

UHE-CM18

# IMPORTANT SAFETY INSTRUCTIONS

WHEN USING ELECTRICAL PRODUCTS, BASIC SAFETY PRECAUTIONS SHOULD ALWAYS BE FOLLOWED, INCLUDING THE FOLLOWING:

READ ALL INSTRUCTIONS BEFORE USING.

## **DANGER** – TO REDUCE THE RISK OF ELECTRIC SHOCK:

- Always place humidifier on a firm, flat surface. A waterproof mat or pad is recommended for use under the humidifier. Never place it on a rug or carpet, or on a finished floor that may be damaged by exposure to water or moisture.
- Always unplug the unit from the electrical outlet immediately after using and before cleaning.
- DO NOT reach for a unit that has fallen into water. Unplug it immediately.
- DO NOT place or store the unit where it can fall or be pulled into a tub or sink.
- DO NOT place or drop into water or other liquids.
- DO NOT use water above 86° Fahrenheit.

## **WARNING** – TO REDUCE THE RISK OF BURNS, FIRE, ELECTRIC SHOCK, OR INJURY TO PERSONS:

- Use this unit only for its intended use as described in this manual. Do not use attachments not recommended by HoMedics; specifically, any attachments not provided with this unit.
- NEVER drop or insert any object into any opening.
- DO NOT operate where aerosol (spray) products are being used, or where oxygen is being administered.
- NEVER operate the appliance if it has a damaged cord or plug, if it is not working properly, if it has been dropped or damaged, or dropped into water. Return the appliance to a HoMedics Service Center for examination and repair.
- Always unplug the unit when filling or moving the unit.
- Ensure that your hands are dry when operating the controls or removing the plug.
- NEVER use the humidifier in an environment where explosive gases are present.
- DO NOT place the humidifier near heat sources, such as a stove, and do not expose the humidifier to direct sunlight.
- DO NOT carry this unit by the power cord or use the power cord as a handle.
- To disconnect, turn all controls to the off position, then remove the plug from the outlet.
- **CAUTION: All servicing of this humidifier must be performed by authorized HoMedics service personnel only.**

# SAVE THESE INSTRUCTIONS

## CAUTION – PLEASE READ ALL INSTRUCTIONS CAREFULLY BEFORE OPERATING.

- This product is intended for household use only.
- Never cover the unit while it is operating.
- Always keep the cord away from high temperature and fire.
- Perform regular maintenance on the ultrasonic membrane.
- Never use detergent to clean the ultrasonic membrane.
- Never clean the ultrasonic membrane by scraping with a hard object.
- Do not attempt to adjust or repair the unit. Servicing must be performed by professional or qualified personnel.
- Stop using this unit if there is an unusual noise or smell.
- Unplug this unit when not in use for a long period of time.
- Do not touch the water or any parts of the unit that are covered by water while the unit is on or plugged in.
- Never operate without water in the tank.
- Only use water in the tank.
- Never use any additive in the water.
- Keep this unit out of reach of children. Do not allow children to use this unit without supervision.
- DO NOT use outdoors. For indoor use only.

# UNIQUE FEATURES & SPECIFICATIONS

## **ULTRASONIC TECHNOLOGY**

This humidifier uses ultrasonic, high-frequency technology to convert water into a fine mist that is dispersed evenly into the air.

## **MIST OUTPUT SETTINGS**

Select low or high mist output.

## **360° ROTATING MIST NOZZLE**

Easily adjust the mist direction.

## **BUILT-IN TIMER**

Programmable timer, up to 12 hours.

## **7 NIGHTLIGHT COLOR OPTIONS**

Choose your favorite or scroll through all the colors.

## **AUTO SHUT-OFF PROTECTION**

When the tank is empty the unit will shut off automatically.

## **CAPACITY**

0.5 gallons – 1.9 liters.

## **RUNTIME: 25 HOURS**

Runtime is calculated based on the low setting. Depending on the natural humidity level in your home, the temperature of water you use, and the mist-level setting you choose, you may experience longer or shorter runtimes.

## **OIL TRAY**

Includes 3 essential oil pads. Use your favorite essential oil to deliver aroma into the air.

## **CLEAN TRANSDUCER/ULTRASONIC MEMBRANE**

A red LED will illuminate above the clean icon, indicating it is time to clean the transducer/ultrasonic membrane.

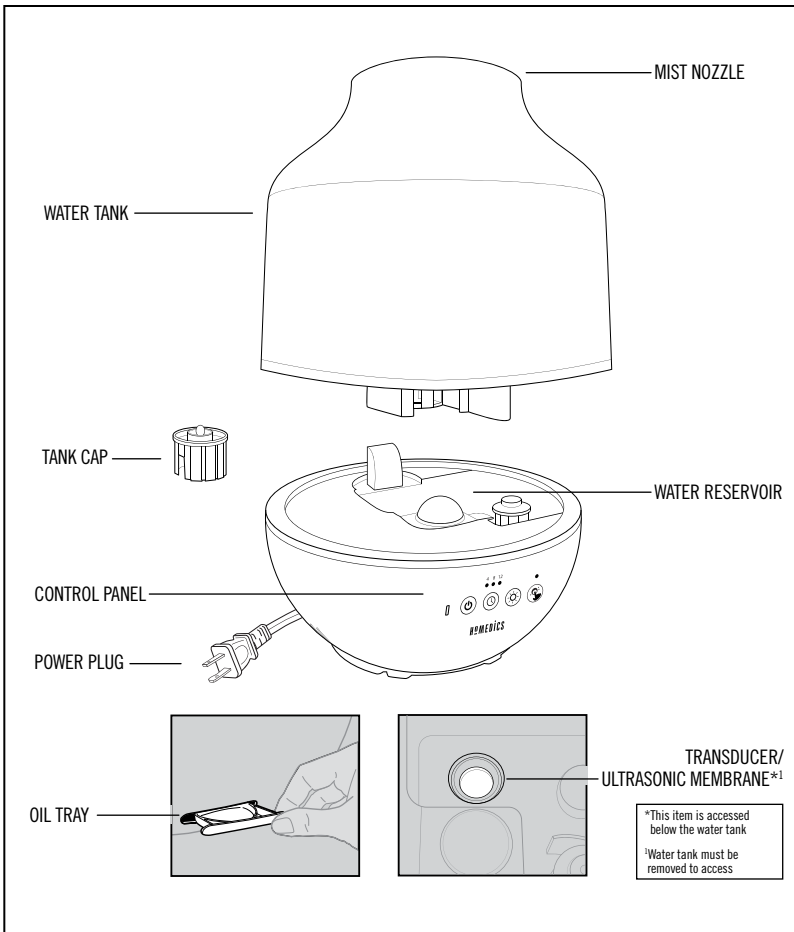

## HOW TO FILL

**CAUTION:** Before filling the tank with water, turn the power off and unplug the unit from the outlet.

**NOTE:** Always use 2 hands to carry the water tank.

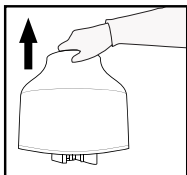

1. Remove the tank from the humidifier base. Turn the tank upside down and remove the tank cap.

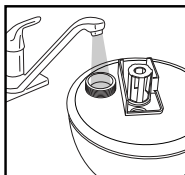

2. Fill the water tank with clean, cool (not cold) water. We recommend using distilled water if you live in a hard water area.  
**Never add essential oils or any other additives into the water tank or water reservoir. Even a few drops will damage the unit.**

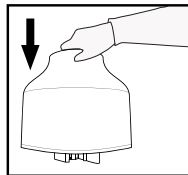

3. Replace the tank cap by turning to the right until tight. Flip over, and place the tank back on the humidifier base, making sure it is firmly seated.

# HOW TO USE

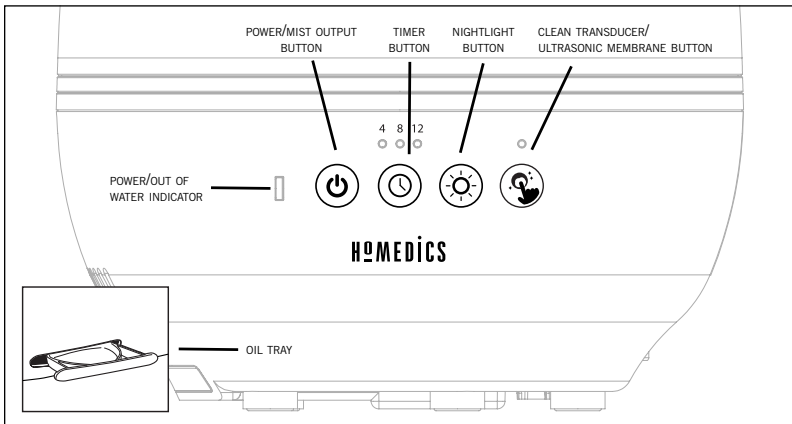

## POWER ON/OFF & MIST OUTPUT LEVEL BUTTON



Plug unit into a 120-volt AC electrical outlet. Press the power  button to turn unit on.

The humidifier will operate at low mist. Press the power button a second time to select high mist output. Press again to turn the humidifier off.

## 360° ROTATING MIST NOZZLE

Rotate the mist output nozzle to adjust the mist direction.

## NIGHTLIGHT

Press the nightlight  button to turn the nightlight on. The nightlight will continuously scroll through the 7 colors. Press the nightlight  button to stop scrolling and park on your favorite color. Press the nightlight  button again to turn the nightlight off. The next time you turn the nightlight on, it will resume scrolling from the parked color.

## TIMER

Press the timer ⏰ button. Keep pressing the timer ⏰ button until the desired timer setting is lit on the display. The timer ⏰ button will cycle through the following settings: 4 hours, 8 hours, 12 hours, off. To cancel the timer at any time, press the timer ⏰ button until all timer LEDs are off.

**NOTE:** Always be sure the humidifier has a full tank of water prior to using the timer setting.

## AUTO-OFF

When the water tank is almost empty, the humidifying function will power off and the power/out of water LED will illuminate red, indicating it is time to refill the tank.

**NOTE:** It is normal to have a small amount of water in the reservoir during and after use.

## OIL TRAY

Use the optional essential oil feature to disperse your favorite scent into the room. See essential oil instructions in the Essential Oil section.

## CLEAN TRANSDUCER/ULTRASONIC MEMBRANE

CLEAN will illuminate red after 60 hours of use, indicating it is time to clean the transducer/ultrasonic membrane. See cleaning instructions in the Cleaning and Care section.

# HOW TO USE

## ESSENTIAL OIL

Use your favorite essential oil to deliver scent into the air.

**NOTE:** For use with the included HoMedics essential oil pads only.

**NOTE:** Do not leave a filled essential oil pad in the oil tray of the humidifier if it will be out of use for a long period of time.

## ARE ESSENTIAL OILS SAFE TO USE AROUND PETS?

We should always exercise caution when using essential oils around our pets. Keep all essential oil and aromatherapy products (like diffusers) out of reach of pets. Keep open bottles away from pets to avoid internal consumption. We do not recommend the topical use of essential oils on pets, as they have a strong sense of smell and cannot get rid of the oil if they don't like it or it is disturbing them. When diffusing essential oils around pets, always diffuse in a well-ventilated area and leave an option for them to remove themselves from the space, such as leaving a door open. Every animal is different, so carefully observe how each animal responds when introducing an essential oil for the first time. If irritation occurs, discontinue the use of the essential oil. We recommend seeking medical attention if ingestion of essential oil occurs.



## ADDING ESSENTIAL OILS

**WARNING:** Putting oil anywhere but the oil tray will damage the humidifier.

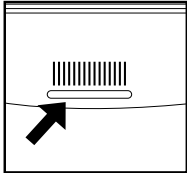

1. The oil tray is located on the left side of the humidifier at the bottom of the humidifier base.

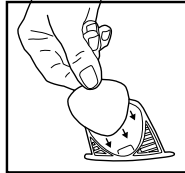
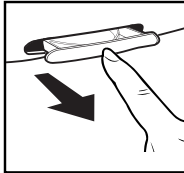

2. Push to open and remove the tray. Place 1 aroma pad (3 included) into the oil tray.

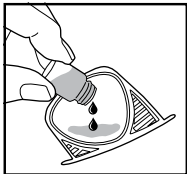

3. Add 5–7 drops of essential oil to the pad. You may use more or less depending on personal preference. **WARNING: Only place essential oil on the pad and NOT directly into the tray.**

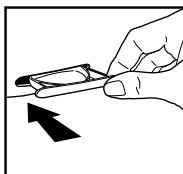

4. Place the oil tray back in its compartment and push to close. The scent will start automatically when the mist is turned on.

To purchase genuine HoMedics Replacement Essential Oil Pads, Model # UHE-PAD1, go to your retailer where you purchased your HoMedics TotalComfort Ultrasonic Humidifier, or visit [www.homedics.com](http://www.homedics.com) (US), [www.homedics.ca](http://www.homedics.ca) (CAN).

To purchase genuine HoMedics Essential Oils, go to your retailer where you purchased your HoMedics TotalComfort Ultrasonic Humidifier, or visit [www.homedics.com](http://www.homedics.com) (US), [www.homedics.ca](http://www.homedics.ca) (CAN).

## ABOUT WHITE DUST

Use of high mineral content hard water may cause a white mineral residue to accumulate on surfaces in the room near the humidifier. The mineral residue is commonly called “white dust.” The higher the mineral content (or, the harder your water is), the greater the potential for white dust. The white dust is not caused by a defect in the humidifier. It is caused only by minerals suspended in the water.

## HOW AND WHY TO USE A DEMINERALIZATION CARTRIDGE

The HoMedics demineralization cartridge will help reduce the potential for white dust, a deposit of minerals left behind from using hard water in your humidifier. The cartridge should be replaced every 30–40 fillings. The cartridge may need to be replaced more often if you are using very hard water. Replace the cartridge when you notice an increase in white dust buildup. If white dust still forms around the humidifier after a new cartridge has been installed, consider using distilled water.

**If you live in an area with hard water, or use a water softener, we recommend using distilled water for better results from your humidifier. Never use water-softening additives in your humidifier.**

## INSTALLATION INSTRUCTIONS

1. Remove the demineralization cartridge from packaging and let it soak in water for 10 minutes.
2. Remove the tank from the humidifier base and turn it over.
3. Unscrew the tank cap by turning counterclockwise.
4. Fill the tank with water as shown in the How to Fill section of the instructions included with your humidifier.
5. Add the soaked demineralization cartridge into the tank.
6. Replace the tank cap by turning clockwise.
7. Turn the tank over and place the tank back on the base.

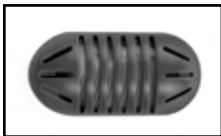

**Demineralization Cartridge**

To purchase new Demineralization Cartridges, Model # UHE-HDC4, go back to the retailer (where you purchased your humidifier), or visit [www.homedics.com](http://www.homedics.com) (US), [www.homedics.ca](http://www.homedics.ca) (CAN).

## CLEANING AND CARE

**CAUTION:** Before cleaning the unit, turn it off and unplug unit from the outlet.

### CLEANING THE TRANSDUCER/ULTRASONIC MEMBRANE

The transducer/ultrasonic membrane must be cleaned to remove water mineral deposits when the red LED above the clean transducer/ultrasonic membrane button is illuminated. Failure to do so may cause reduced or no mist output.

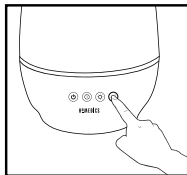
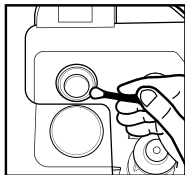
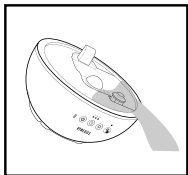
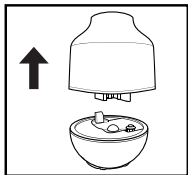

Transducer/ultrasonic membrane

1. Remove the water tank from the humidifier base and set aside.
2. Pour out any remaining water inside the water reservoir.
3. Clean the transducer/ultrasonic membrane with a 50/50 mix of white vinegar and water on a cotton swab. Wipe off with a damp cotton swab. Press and hold the clean button for 3 seconds until the clean light turns off.  
**NEVER** touch the transducer/ultrasonic membrane with your fingers; the natural oils in the skin can damage the surface.  
**NEVER** submerge the base in water or any other liquid.

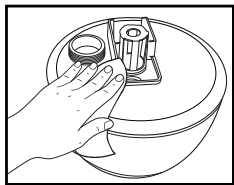

### TO CLEAN THE TANK

Remove the water tank from the humidifier base by lifting it from the main unit. Unscrew the tank cap and rinse inside the tank with clean water.

**Every day:** Empty and rinse the tank and tank cap before refilling.

**Every week:** To remove any scale or buildup, use a 50/50 mixture of white vinegar and lukewarm water to clean the inside of the tank.

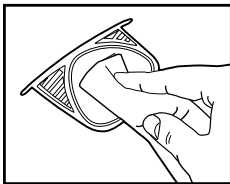

### TO CLEAN THE OIL TRAY

Open the oil tray and remove the pad. Essential oil pads should be changed when switching to a different essential oil scent. If continuing to use the same scent, set the essential oil pad aside for reuse. Wipe down the inside of the oil tray with a soft cloth. Place the essential oil pad back in the tray and close.

**NOTE:** Leave the essential oil pad out of the oil tray when storing.



### TO CLEAN THE SURFACE

Clean the surface of the unit with a soft, damp cloth.

**Before storing:** Clean the tank, reservoir, tank cap, and the transducer/ultrasonic membrane with a 50/50 mixture of white vinegar and water. Be sure to rinse and let all parts dry completely before storing. Clean the oil tray with a soft cloth.

**After storing:** Rinse the tank with water before operating.

## TROUBLESHOOTING

PROBLEM	POSSIBLE CAUSE	SOLUTION
No power/no mist from spout	<ul style="list-style-type: none"> <li>• Unit is not plugged in</li> <li>• Unit not turned on</li> <li>• No power at unit</li> <li>• Low water level</li> <li>• Transducer/ultrasonic membrane needs cleaning</li> </ul>	<ul style="list-style-type: none"> <li>• Plug unit in</li> <li>• Press the power button to turn the unit on</li> <li>• Check circuits and fuses or try a different outlet</li> <li>• Refill the tank with water</li> <li>• Follow Cleaning the Transducer/Ultrasonic Membrane instructions in the Cleaning and Care section</li> </ul>

# TROUBLESHOOTING

PROBLEM	POSSIBLE CAUSE	SOLUTION
Peculiar odor	<ul style="list-style-type: none"><li>• Unit is new</li><li>• If unit is in use, the odor may be a dirty tank or old tank water</li><li>• Old water in water reservoir</li></ul>	<ul style="list-style-type: none"><li>• Remove the tank cap and let the tank air out in a cool, dry place for 12 hours</li><li>• Empty the old water, clean the tank, and fill with clean water</li><li>• Pour out any remaining water in the water reservoir</li></ul>
Excessive noise	<ul style="list-style-type: none"><li>• Unit is not level</li><li>• Low water level</li></ul>	<ul style="list-style-type: none"><li>• Place unit on a flat, even surface</li><li>• Check the water level; refill the tank if the water is low</li></ul>
White dust accumulation	<ul style="list-style-type: none"><li>• Hard water used</li><li>• Demineralization Cartridge needs to be replaced</li></ul>	<ul style="list-style-type: none"><li>• Use distilled water and a Demineralization Cartridge</li><li>• Replace Demineralization Cartridge</li></ul>

## FCC DISCLAIMER

This product has been tested and complies with the requirements for Federal Communication Commission, Part 18 and CAN ICES-1/NMB-1. Although this product is tested and complies with FCC, it may interfere with other devices. If this product is found to interfere with another device, separate the other device and this product. Conduct only the user maintenance found in this instruction manual. Other maintenance and servicing may cause harmful interference and can void the required FCC compliance.

---

**CAUTION: All servicing of this humidifier must be performed by authorized HoMedics service personnel only.**

## 2-YEAR LIMITED WARRANTY

HoMedics sells its products with the intent that they are free of defects in manufacture and workmanship for a period of two years from the date of original purchase, except as noted below. HoMedics warrants that its products will be free of defects in material and workmanship under normal use and service. This warranty extends only to consumers and does not extend to Retailers.

To obtain warranty service on your HoMedics product, contact a Consumer Relations representative for assistance. Please make sure to have the model number of the product available.

HoMedics does not authorize anyone, including but not limited to Retailers, the subsequent consumer purchaser of the product from a Retailer, or remote purchasers, to obligate HoMedics in any way beyond the terms set forth herein. This warranty does not cover damage caused by misuse or abuse; accident; the attachment of any unauthorized accessory; alteration to the product; improper installation; unauthorized repairs or modifications; improper use of electrical/power supply; loss of power; dropped product; malfunction or damage of an operating part from failure to provide manufacturer's recommended maintenance; transportation damage; theft; neglect; vandalism; or environmental conditions; loss of use during the period the product is at a repair facility or otherwise awaiting parts or repair; or any other conditions whatsoever that are beyond the control of HoMedics.

This warranty is effective only if the product is purchased and operated in the country in which the product is purchased. A product that requires modifications or adoption to enable it to operate in any other country than the country for which it was designed, manufactured, approved, and/or authorized, or repair of products damaged by these modifications is not covered under this warranty.

THE WARRANTY PROVIDED HEREIN SHALL BE THE SOLE AND EXCLUSIVE WARRANTY. THERE SHALL BE NO OTHER WARRANTIES EXPRESS OR IMPLIED, INCLUDING ANY IMPLIED WARRANTY OF MERCHANTABILITY OR FITNESS OR ANY OTHER OBLIGATION ON THE PART OF THE COMPANY WITH RESPECT TO PRODUCTS COVERED BY THIS WARRANTY. HoMEDICS SHALL HAVE NO LIABILITY FOR ANY INCIDENTAL, CONSEQUENTIAL, OR SPECIAL DAMAGES. IN NO EVENT SHALL THIS WARRANTY REQUIRE MORE THAN THE REPAIR OR REPLACEMENT OF ANY PART OR PARTS THAT ARE FOUND TO BE DEFECTIVE WITHIN THE EFFECTIVE PERIOD OF THE WARRANTY. NO REFUNDS WILL BE GIVEN. IF REPLACEMENT PARTS FOR DEFECTIVE MATERIALS ARE NOT AVAILABLE, HoMEDICS RESERVES THE RIGHT TO MAKE PRODUCT SUBSTITUTIONS IN LIEU OF REPAIR OR REPLACEMENT.

This warranty does not extend to the purchase of opened, used, repaired, repackaged, and/or resealed products, including but not limited to sale of such products on internet auction sites and/or sales of such products by surplus or bulk resellers. Any and all warranties or guarantees shall immediately cease and terminate as to any products or parts thereof that are repaired, replaced, altered, or modified, without the prior express and written consent of HoMedics.

This warranty provides you with specific legal rights. You may have additional rights that may vary from country to country. Because of individual country regulations, some of the above limitations and exclusions may not apply to you.

For more information regarding our product line in the USA, please visit [www.homedics.com](http://www.homedics.com). For Canada, please visit [www.homedics.ca](http://www.homedics.ca).

---

### FOR SERVICE IN THE USA:

Email: [cservice@homedics.com](mailto:cservice@homedics.com)

**8:30am–7:00pm EST Monday–Friday**

**1-800-466-3342**

### FOR SERVICE IN CANADA:

Email: [cservice@homedicsgroup.ca](mailto:cservice@homedicsgroup.ca)

**8:30am–5:00pm EST Monday–Friday**

**1-888-225-7378**

# HOMEDICS

LEADERS IN HOME ENVIRONMENT™



VEUILLEZ PRENDRE  
MAINTENANT UN MOMENT  
ENREGISTRER VOTRE  
PRODUIT À :

[www.homedics.com/register](http://www.homedics.com/register)

Votre contribution précieuse  
concernant ce produit nous aidera à  
créer les produits que vous voudrez  
à l'avenir.

## TOTALCOMFORT™/MC ULTRASONICHUMIDIFIER

MANUEL D'UTILISATION ET INFORMATIONS SUR LA GARANTIE

GARANTIE LIMITÉE DE 2 ANS

UHE-CM18

# INSTRUCTIONS DE SÉCURITÉ IMPORTANTES

LORS DE L'UTILISATION DE PRODUITS ÉLECTRIQUES, DES MESURES DE SÉCURITÉ DE BASE DOIVENT TOUJOURS ÊTRE SUIVIES, DONT LES SUIVANTES:

LIRE TOUTES LES INSTRUCTIONS AVANT L'UTILISATION.

## DANGER – POUR RÉDUIRE LE RISQUE DE CHOC ÉLECTRIQUE:

- Toujours placer l'humidificateur sur une surface stable et plane. Il est recommandé de placer une protection ou une base imperméable sous l'humidificateur. Ne jamais placer l'humidificateur sur un tapis, de la moquette ou un revêtement de sol qui pourraient être endommagés suite à une exposition à de l'eau ou de l'humidité.
- Toujours débrancher l'appareil de la prise électrique immédiatement après l'utilisation et avant de le nettoyer.
- NE PAS toucher un appareil qui est tombé dans l'eau. Le débrancher immédiatement.
- NE PAS placer ou ranger l'appareil à un endroit d'où il pourrait chuter ou tomber dans un évier ou une baignoire.
- NE PAS placer ou immerger l'appareil dans de l'eau ou un autre liquide.
- NE PAS utiliser d'eau à une température supérieure à 30 °C (86 °F).

## AVERTISSEMENT – POUR RÉDUIRE LE RISQUE DE BRÛLURES, D'ÉLECTROCUTION, D'INCENDIE OU DE BLESSURE:

- Cet appareil ne doit être utilisé qu'aux fins décrites dans ce manuel. Ne pas utiliser d'accessoires non recommandés par HoMedics, en particulier tout accessoire non fourni avec cet appareil.
- NE JAMAIS laisser tomber ou insérer d'objet dans une ouverture de l'appareil.
- NE PAS utiliser dans des endroits où des aérosols (spray ou pulvérisateurs) sont utilisés, ou dans des endroits où de l'oxygène est administré.
- NE JAMAIS faire fonctionner l'appareil si le cordon ou la fiche sont endommagés, s'il ne fonctionne pas correctement, s'il est tombé ou a été endommagé, ou s'il est tombé dans l'eau. Retourner l'appareil à un centre de réparation HoMedics pour qu'il soit examiné et réparé.
- Toujours débrancher l'appareil avant de le remplir ou de le déplacer.
- S'assurer d'avoir les mains sèches avant d'actionner les commandes ou de débrancher l'appareil.
- NE JAMAIS utiliser l'humidificateur dans un environnement où des gaz explosifs sont présents.
- NE PAS placer l'humidificateur près de sources de chaleur, telles qu'une cuisinière, et ne pas l'exposer directement au soleil.
- NE PAS transporter l'appareil par le cordon d'alimentation ni utiliser le cordon d'alimentation comme une poignée.
- Pour débrancher l'appareil, mettre toutes les commandes sur la position « Arrêt », puis retirer la fiche de la prise électrique.



- **ATTENTION** : Toute réparation de cet humidificateur d'air doit être réalisée exclusivement par le personnel de réparation HoMedics autorisé.

## CONSERVER CES INSTRUCTIONS

### ATTENTION – PRIÈRE DE LIRE ATTENTIVEMENT TOUTES LES INSTRUCTIONS AVANT L'UTILISATION.

- Ce produit est réservé à un usage résidentiel.
- Ne jamais couvrir l'appareil pendant son fonctionnement.
- Toujours garder le cordon à l'écart des sources de températures élevées et des flammes.
- Effectuer régulièrement l'entretien de la membrane à ultrasons.
- Ne jamais utiliser de détergent pour nettoyer la membrane à ultrasons.
- Ne jamais nettoyer la membrane à ultrasons en la grattant avec un objet dur.
- Ne jamais tenter de régler ou de réparer l'appareil. Les réparations ne doivent être réalisées que par des professionnels qualifiés.
- Arrêter d'utiliser l'appareil en cas d'odeur ou de bruit inhabituels.
- Débrancher l'appareil lorsqu'il n'est pas utilisé pendant une longue période.
- Ne pas toucher l'eau ni toute autre partie recouverte d'eau de l'appareil lorsqu'il est allumé ou branché.
- Ne jamais faire fonctionner l'appareil lorsque le réservoir est vide.
- N'utiliser que de l'eau dans le réservoir.
- Ne jamais ajouter quoi que ce soit dans l'eau.
- Garder cet appareil hors de portée des enfants. Ne pas laisser les enfants utiliser cet appareil sans surveillance.
- NE PAS utiliser à l'extérieur. Réservé à une utilisation en intérieur.

# CARACTÉRISTIQUES ET FONCTIONNALITÉS UNIQUES

## **TECHNOLOGIE ULTRASONIQUE**

Cet humidificateur utilise la technologie ultrasonique haute fréquence pour convertir l'eau en une brume fine qui se disperse uniformément dans l'air.

## **RÉGLAGES DE DIFFUSION DE LA BRUME**

Sélectionnez une diffusion de brume haute ou basse.

## **BUSE DE BRUME ROTATIVE SUR 360°**

Permet de facilement régler la direction de la brume.

## **MINUTERIE INTÉGRÉE**

Minuterie programmable jusqu'à 12 heures.

## **7 OPTIONS DE COULEURS DE VEILLEUSE**

Choisissez votre couleur préférée ou laissez les couleurs défilier.

## **ARRÊT AUTOMATIQUE POUR LA PROTECTION DE L'APPAREIL**

Lorsque les réservoirs sont vides, l'appareil s'arrête automatiquement.

## **CONTENANCE**

1,9 litres – 0,5 gallon.

## **DURÉE DE FONCTIONNEMENT: 25 HEURES**

La durée de fonctionnement indiquée est basée sur le réglage bas. La durée de fonctionnement peut varier en fonction de l'humidité ambiante naturellement présente, de la température de l'eau utilisée et du réglage de brume sélectionné.

## **PLATEAU D'AROMATHÉRAPIE**

Comprend 3 tampons pour huile essentielle. Utiliser l'huile essentielle choisie pour diffuser la senteur souhaitée.

## **NETTOYAGE DU TRANSDUCTEUR/DE LA MEMBRANE À ULTRASONS**

Un voyant à DEL rouge s'allume au-dessus de l'icône de nettoyage pour indiquer qu'il est temps de nettoyer le transducteur/la membrane à ultrasons.

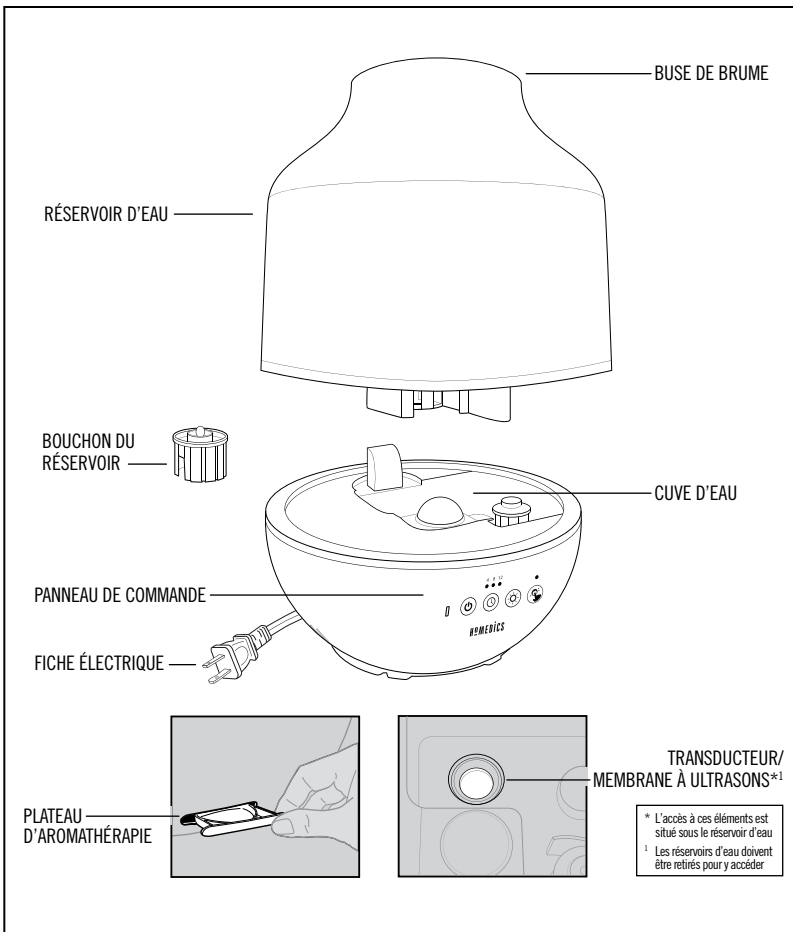

## REPLISSAGE

**MISE EN GARDE** : Avant de remplir les réservoirs d'eau, mettre l'appareil hors tension et le débrancher de la prise.

**REMARQUE** : Toujours utiliser les deux mains pour transporter le réservoir d'eau.

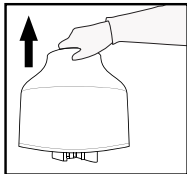

1. Retirer le réservoir du socle de l'humidificateur. Retourner le réservoir et retirer le bouchon du réservoir.

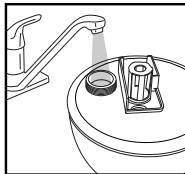
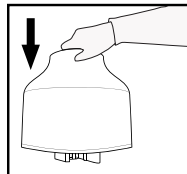

2. Remplir le réservoir avec de l'eau propre et fraîche (pas trop froide). Il est recommandé d'utiliser de l'eau distillée dans les régions où l'eau est dure.

**Ne jamais ajouter d'huiles essentielles ni aucun autre produit dans les réservoirs d'eau ou dans la cuve d'eau. Même quelques gouttes à peine pourraient endommager l'humidificateur.**

3. Replacer le bouchon du réservoir en le tournant dans le sens horaire jusqu'à ce qu'il soit bien serré. Replacer le réservoir sur le socle de l'humidificateur en s'assurant qu'il est bien positionné.

# UTILISATION

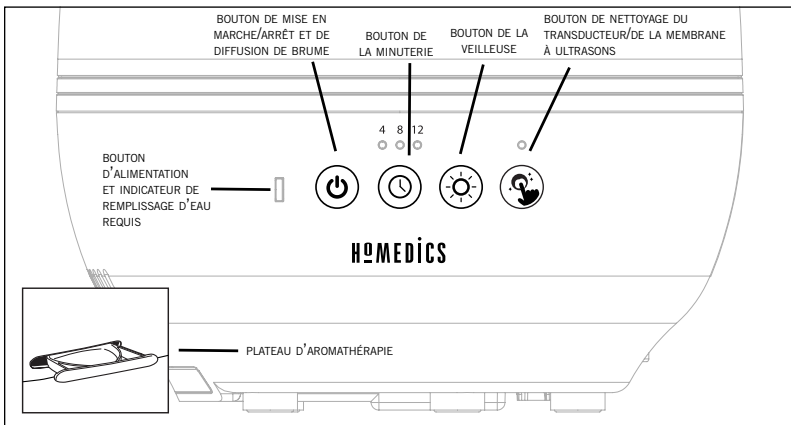

## BOUTON DE MISE EN MARCHÉ/ARRÊT ET DE DIFFUSION DE BRUME

Brancher l'appareil dans une prise électrique de 120 VCA. Appuyer sur le bouton de mise en marche/arrêt  pour mettre l'appareil en marche. L'humidificateur fonctionne à un réglage de brume bas. Appuyer une deuxième fois sur le bouton de mise en marche/arrêt pour sélectionner le réglage de brume haut. Appuyer de nouveau pour éteindre l'humidificateur.

## BUSE DE BRUME ROTATIVE SUR 360°

Tourner la buse de diffusion de brume pour régler la direction de la brume.

## VEILLEUSE

Appuyer sur le bouton de la veilleuse pour mettre la veilleuse en marche. La veilleuse fonctionne en faisant défiler les 7 couleurs en continu. Appuyer sur le bouton de la veilleuse pour arrêter le défilement et régler la veilleuse sur la couleur sélectionnée. Appuyer une fois de plus sur le bouton de la veilleuse pour éteindre la veilleuse. À la prochaine activation de la veilleuse, le défilement reprend à partir de la couleur sélectionnée.

## MINUTERIE

Appuyer sur le bouton de la minuterie ⏰. Appuyer sur le bouton de la minuterie ⏰ jusqu'à ce que le réglage désiré de la minuterie s'allume sur l'écran. Le bouton de la minuterie ⏰ fait défiler les réglages suivants : 4 heures, 8 heures et 12 heures. Pour éteindre la minuterie, appuyer sur le bouton de la minuterie ⏰ jusqu'à ce que tous les voyants soient éteints.

**REMARQUE :** Toujours s'assurer que le réservoir d'eau de l'humidificateur est complètement rempli avant d'utiliser le réglage de la minuterie.

## ARRÊT AUTOMATIQUE

Quand le réservoir est presque vide, la fonctionnalité d'humidification s'éteint et le voyant d'alimentation/ de remplissage d'eau s'allume en rouge pour indiquer qu'il est temps de remplir le réservoir.

**REMARQUE :** Il est normal de trouver une petite quantité d'eau dans le socle pendant et après l'utilisation.

## PLATEAU D'AROMATHÉRAPIE

Utiliser la fonctionnalité d'aromathérapie facultative pour aromatiser l'air ambiant. Consulter les instructions d'aromathérapie dans la section Huiles essentielles.

## NETTOYAGE DU TRANSDUCTEUR/DE LA MEMBRANE À ULTRASONS

CLEAN (Nettoyer) s'allume en rouge après 60 heures d'utilisation, indiquant qu'il est temps de nettoyer le transducteur/la membrane à ultrasons. Voir les instructions de nettoyage fournies dans la section Nettoyage et entretien.

## UTILISATION

### DE QUALITÉ MÉDICINALE

Utiliser l'huile essentielle choisie pour diffuser la senteur souhaitée.

**REMARQUE :** À utiliser uniquement avec les tampons pour huiles essentielles HoMedics inclus.

**REMARQUE :** Ne pas laisser un tampon imbibé d'huile essentielle dans le plateau d'aromathérapie de l'humidificateur si l'appareil ne va pas être utilisé pour une longue période.

## LES HUILES ESSENTIELLES SONT-ELLES DANGEREUSES POUR LES ANIMAUX DOMESTIQUES?

Toujours faire preuve de prudence lors de l'utilisation d'huiles essentielles à proximité d'animaux domestiques. Garder toutes les huiles essentielles et les produits d'aromathérapie (tels que les diffuseurs) hors de portée des animaux domestiques. Conserver les flacons ouverts hors de portée des animaux domestiques pour éviter l'ingestion. Il n'est pas recommandé d'appliquer directement d'huiles

essentielles sur les animaux domestiques, car ces derniers ont un odorat très développé et ils ne pourront pas éliminer l'odeur s'ils ne l'aiment pas ou si elle les dérange. Lors de la diffusion d'huiles essentielles à proximité d'animaux domestiques, toujours diffuser dans une zone bien ventilée et permettre aux animaux de quitter la pièce, par exemple en laissant une porte ouverte. Les animaux sont tous différents. Il convient donc d'observer soigneusement la réponse de chaque animal lors de l'utilisation initiale d'huiles essentielles. En cas d'irritation, arrêter d'utiliser l'huile essentielle. Il est recommandé de consulter un médecin en cas d'ingestion d'huiles essentielles.

## AJOUT D'HUILES ESSENTIELLES

AVERTISSEMENT : L'AJOUT D'HUILES ESSENTIELLES AILLEURS QUE SUR LE PLATEAU D'AROMATHÉRAPIE ENDOMMAGERAIT L'HUMIDIFICATEUR.

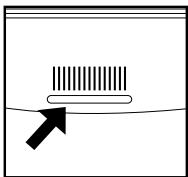

1. Le plateau d'aromathérapie est situé à l'arrière de l'humidificateur en bas à gauche sous le réservoir d'eau.

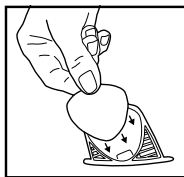
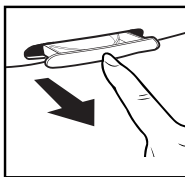

2. Pousser pour ouvrir et faire sortir le plateau. Installer un tampon d'aromathérapie (3 inclus) dans le plateau d'aromathérapie.

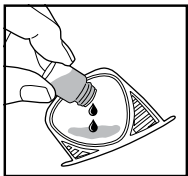

3. Verser 5 à 7 gouttes d'huiles essentielles sur le tampon. Il est possible d'utiliser une plus grande quantité d'huiles essentielles en fonction des préférences. **AVERTISSEMENT : Verser les huiles essentielles sur le tampon et PAS directement sur le plateau**

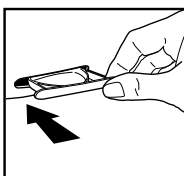

4. Replacer le plateau d'aromathérapie dans son compartiment et pousser pour fermer. L'arôme se libère automatiquement lorsque la brume se met en marche.

Pour acheter des tampons d'aromathérapie HoMedics d'origine, réf. UHE-PAD1, visiter le détaillant auprès duquel l'humidificateur ultrasonique Total Comfort à brume chaude et froide a été acheté ou visiter [www.homedics.com](http://www.homedics.com) (EUA), [www.homedics.ca](http://www.homedics.ca) (CAN).

Pour acheter des huiles essentielles HoMedics d'origine, visiter le détaillant auprès duquel l'humidificateur ultrasonique Total Comfort à brume chaude et froide a été acheté ou visiter [www.homedics.com](http://www.homedics.com) (EUA), [www.homedics.ca](http://www.homedics.ca) (CAN).

## À PROPOS DE LA POUSSIÈRE BLANCHE

L'utilisation d'une eau dure à teneur élevée en minéraux peut causer l'accumulation de résidus blancs sur les surfaces de la pièce situées à proximité de l'humidificateur. Les résidus minéraux sont généralement appelés « poussière blanche ». Plus la teneur en minéraux est élevée (ou plus l'eau est dure), plus il peut y avoir de poussière blanche. La poussière blanche n'est pas causée par un défaut de l'humidificateur. Elle est uniquement causée par les minéraux en suspension dans l'eau.

### UTILISATION DE CARTOUCHES DE DÉMINÉRALISATION

Les cartouches de déminéralisation HoMedics contribuent à réduire le risque de poussière blanche, qui est constituée des minéraux présents dans l'eau dure utilisée dans l'humidificateur. La cartouche doit être remplacée tous les 30 à 40 remplissages. Elle peut nécessiter d'être remplacée plus souvent si de l'eau très dure est utilisée. Remplacer la cartouche lorsque l'accumulation de poussière blanche augmente. Si de la poussière blanche se forme encore autour de l'humidificateur après qu'une nouvelle cartouche a été installée, envisager d'utiliser de l'eau distillée.

**Dans les régions où l'eau est dure ou si un adoucisseur d'eau est utilisé, nous recommandons d'utiliser de l'eau distillée pour obtenir une meilleure performance de l'humidificateur. Ne jamais utiliser d'adoucisseurs d'eau dans l'humidificateur.**

### INSTRUCTIONS D'INSTALLATION

1. Retirer la cartouche de déminéralisation de l'emballage et la faire tremper dans de l'eau pendant 10 minutes.
2. Retirer les réservoirs du socle de l'humidificateur et les retourner.
3. Dévisser le bouchon des réservoirs en le tournant dans le sens antihoraire.
4. Remplir chaque réservoir d'eau comme indiqué dans la section Remplissage du mode d'emploi fourni avec l'humidificateur.
5. Ajouter une cartouche de déminéralisation trempée dans chaque réservoir.
6. Replacer le bouchon des réservoirs en le tournant dans le sens horaire.
7. Replacer les réservoirs sur le socle.

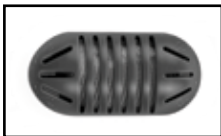

**Cartouche de déminéralisation**

Pour acheter de nouvelles cartouches de déminéralisation (réf. UHE-HDC4), visiter le détaillant (où l'humidificateur a été acheté) ou visiter [www.homedics.com](http://www.homedics.com) (EUA), [www.homedics.ca](http://www.homedics.ca) (CAN).



# NETTOYAGE ET ENTRETIEN

**MISE EN GARDE** : Avant de nettoyer l'appareil, le mettre hors tension et le débrancher de la prise.

## NETTOYAGE DU TRANSDUCTEUR/DE LA MEMBRANE À ULTRASONS

Le transducteur/la membrane à ultrasons doivent être nettoyés pour retirer les dépôts minéraux lorsque le voyant à DEL rouge s'allume au-dessus du bouton de nettoyage du transducteur/de la membrane à ultrasons. Si le nettoyage n'est pas effectué, la diffusion de brume pourrait être réduite ou s'arrêter.

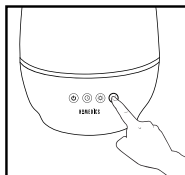
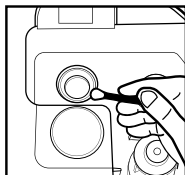
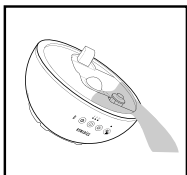

Transducteur/Membrane à ultrasons

1. Retirer le réservoir d'eau du socle de l'humidificateur et le mettre de côté.
2. Vider toute l'eau présente dans le réservoir d'eau.
3. Nettoyer le transducteur/la membrane à ultrasons avec un tampon de coton imbibé d'un mélange 50/50 de vinaigre blanc et d'eau. Essuyer avec un tampon de coton humide. Appuyer pendant 3 secondes sur le bouton de nettoyage jusqu'à ce que le voyant de nettoyage s'éteigne  
**NE JAMAIS** toucher le transducteur/la membrane à ultrasons avec les doigts, car les huiles naturelles de la peau peuvent l'endommager.  
**NE JAMAIS** immerger le socle dans de l'eau ou un autre liquide.

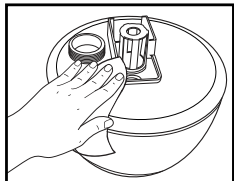

## NETTOYAGE DU RÉSERVOIR

Retirer le réservoir d'eau de l'humidificateur en le soulevant. Dévisser le bouchon du réservoir et rincer l'intérieur du réservoir avec de l'eau propre.

**Chaque jour** : Vider et rincer le réservoir et le bouchon du réservoir avant le remplissage.

**Chaque semaine** : Pour enlever le tartre et les dépôts, utiliser un mélange 50/50 de vinaigre blanc et d'eau tiède pour nettoyer l'intérieur du réservoir.

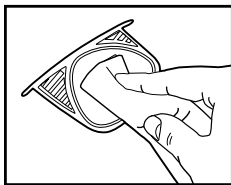

## NETTOYAGE DU PLATEAU D'AROMATHÉRAPIE

Ouvrir le plateau d'aromathérapie et retirer le tampon. Le tampon d'aromathérapie doit être remplacé lorsqu'une huile essentielle différente est utilisée. Si la même huile essentielle est utilisée, mettre le tampon d'aromathérapie de côté pour le réutiliser. Essuyer l'intérieur du plateau d'aromathérapie avec un chiffon doux. Replacer le tampon d'aromathérapie dans le plateau et pousser pour fermer.

**REMARQUE :** Retirer le tampon d'aromathérapie du plateau lorsque l'appareil est remis.



## NETTOYAGE DE LA SURFACE

Nettoyer la surface de l'appareil avec un chiffon doux propre et humide

**Avant le remisage :** Nettoyer le réservoir, la cuve, le bouchon et le transducteur/la membrane à ultrasons avec un mélange 50/50 de vinaigre blanc et d'eau. Veiller à rincer et laisser sécher complètement toutes les pièces avant de ranger l'appareil. Nettoyer le plateau d'aromathérapie avec un chiffon doux.

**Après le remisage :** Rincer le réservoir avec de l'eau juste avant l'utilisation.

## DÉPANNAGE

PROBLÈME	CAUSE POSSIBLE	SOLUTION
Pas d'alimentation/Aucune brume ne sort de l'orifice	<ul style="list-style-type: none"> <li>• L'appareil n'est pas branché</li> <li>• L'appareil n'est pas en marche</li> <li>• L'appareil n'est pas alimenté</li> <li>• Niveau d'eau bas</li> <li>• Le transducteur/la membrane à ultrasons requièrent un nettoyage</li> </ul>	<ul style="list-style-type: none"> <li>• Brancher l'unité</li> <li>• Appuyer sur le bouton de mise en marche/arrêt pour mettre l'appareil en marche</li> <li>• Contrôler les circuits et les fusibles ou essayer une autre prise</li> <li>• Remplir le réservoir d'eau</li> <li>• Suivre les instructions de nettoyage du transducteur/ de la membrane à ultrasons fournies dans la section Nettoyage et entretien</li> </ul>

# DÉPANNAGE

PROBLÈME	CAUSE POSSIBLE	SOLUTION
Odeur inhabituelle	<ul style="list-style-type: none"><li>• L'appareil est neuf</li><li>• Si l'appareil est en cours d'utilisation, l'odeur peut provenir d'un réservoir sale ou contenant de l'eau stagnante</li><li>• L'eau dans le réservoir n'est pas fraîche</li></ul>	<ul style="list-style-type: none"><li>• Retirer le bouchon du réservoir et laisser le réservoir s'aérer dans un endroit frais et sec pendant 12 heures</li><li>• Vider le réservoir, le nettoyer et le remplir d'eau propre</li><li>• Vider toute l'eau présente dans le réservoir d'eau</li></ul>
Bruit excessif	<ul style="list-style-type: none"><li>• L'appareil n'est pas à niveau (horizontal)</li><li>• Niveau d'eau bas</li></ul>	<ul style="list-style-type: none"><li>• Placer l'appareil sur une surface plane et stable</li><li>• Vérifier le niveau d'eau et remplir le réservoir si le niveau est trop bas</li></ul>
Accumulation de poussière blanche	<ul style="list-style-type: none"><li>• De l'eau dure est utilisée</li><li>• La cartouche de déminéralisation doit être remplacée</li></ul>	<ul style="list-style-type: none"><li>• Utiliser de l'eau distillée et une cartouche de déminéralisation</li><li>• Remplacer la cartouche de déminéralisation</li></ul>

## AVERTISSEMENT DE LA FCC

Ce produit a été testé et satisfait aux exigences de la Partie 18 de la FCC et de CAN ICES-1/NMB-1. Bien que ce produit ait été testé et soit conforme aux normes de la FCC, il peut interférer avec d'autres appareils. Si ce produit interfère avec un autre appareil, les séparer. N'effectuer que l'entretien réservé à l'utilisateur indiqué dans ce mode d'emploi. Toute autre procédure de maintenance et d'entretien peut causer des interférences nuisibles et annuler la conformité au règlement de la FCC.

---

**Attention : Toute réparation de cet humidificateur d'air doit être réalisée exclusivement par le personnel de réparation HoMedics autorisé.**

## GARANTIE LIMITÉE DE 2 ANS

HoMedics vend ses produits avec l'intention qu'ils soient exempts de défauts de matériaux et de fabrication pour une période de deux ans à compter de la date d'achat originale, sauf comme indiqué ci-dessous. HoMedics garantit que ses produits seront exempts de défauts de matériaux et de fabrication dans des conditions normales d'utilisation et d'entretien. Cette garantie ne s'applique qu'aux consommateurs et ne s'étend pas aux détaillants.

Pour obtenir un service de garantie sur le produit HoMedics, appeler un représentant du service à la clientèle pour obtenir de l'aide. Prière d'avoir le numéro de modèle du produit à disposition.

HoMedics n'autorise personne, y compris notamment les détaillants, les acheteurs/consommateurs subséquents ni les acheteurs à distance, à obliger HoMedics de quelque façon que ce soit autrement que conformément aux dispositions des présentes. Cette garantie ne couvre pas les dommages causés par une mauvaise utilisation ou un abus, un accident, l'utilisation d'un accessoire non autorisé quelconque, une modification du produit, une installation incorrecte, des réparations ou des modifications non autorisées, une utilisation incorrecte de l'électricité et de l'alimentation électrique, une perte de puissance, une chute du produit, le dysfonctionnement ou l'endommagement d'une pièce dû au non-respect des consignes d'entretien du fabricant, les dommages se produisant durant le transport, le vol, la négligence, le vandalisme, les conditions environnementales, la perte de l'usage au cours de la période durant laquelle le produit est dans un établissement de réparation ou en attente de pièces ou d'une réparation, ni toute autre condition hors du contrôle de HoMedics.

Cette garantie n'est valide que si le produit est acheté et utilisé dans le pays où il a été acheté. Un produit qui exige des modifications ou des adaptations pour lui permettre de fonctionner dans tout pays autre que le pays pour lequel il a été conçu, fabriqué, approuvé et/ou autorisé, ou la réparation de produits endommagés par ces modifications, ne sont pas couverts par cette garantie.

LA GARANTIE FOURNIE PAR LES PRÉSENTS CONSTITUE LA GARANTIE UNIQUE ET EXCLUSIVE. IL N'EXISTE AUCUNE AUTRE GARANTIE EXPRESSE OU TACITE, Y COMPRIS AUCUNE GARANTIE IMPLICITE DE QUALITÉ MARCHANDE OU D'ADAPTATION À UN USAGE PARTICULIER, NI AUCUNE AUTRE OBLIGATION DE LA PART DE LA SOCIÉTÉ À L'ÉGARD DES PRODUITS COUVERTS PAR CETTE GARANTIE. HoMEDICS NE SERA PAS RESPONSABLE DES DOMMAGES ACCESSOIRES, INDIRECTS OU SPÉCIAUX. EN AUCUN CAS CETTE GARANTIE NE REQUERRA PLUS QUE LA RÉPARATION OU LE REMPLACEMENT DE TOUTE PIÈCE AVÉRÉE DÉFECTUEUSE DANS LA PÉRIODE D'EFFET DE LA GARANTIE. AUCUN REMBOURSEMENT NE SERA ACCORDÉ. SI DES PIÈCES DE RECHANGE NE SONT PAS DISPONIBLES POUR L'ÉQUIPEMENT DÉFECTUEUX, HoMEDICS SE RÉSERVE LE DROIT DE SUBSTITUER LE PRODUIT AU LIEU DE LE RÉPARER OU DE LE REMPLACER.

Cette garantie ne s'étend pas à l'achat de produits ouverts, usagés, réparés, reconditionnés et/ou réemballés, y compris notamment à la vente de ces produits sur les sites Web de ventes aux enchères et/ou par l'intermédiaire de revendeurs de produits en gros ou excédentaires. Toute garantie concernant tout produit ou toute partie de produit réparé(e), remplacé(e), altéré(e) ou modifié(e) sans le consentement écrit préalable exprès de HoMedics doit immédiatement cesser et prendre fin.

Cette garantie confère des droits juridiques spécifiques. D'autres droits qui varient d'un État à l'autre ou d'un pays à l'autre peuvent s'appliquer. En raison de la réglementation de chaque État ou pays, certaines limitations et exclusions ci-dessus peuvent ne pas s'appliquer.

Pour plus d'informations concernant notre gamme de produits aux États-Unis, prière de visiter [www.homedics.com](http://www.homedics.com) Pour le Canada, prière de visiter: [www.homedics.ca](http://www.homedics.ca).

### COORDONNÉES DU SERVICE APRÈS-VENTE AUX ÉTATS UNIS:

Email: [cservice@homedics.com](mailto:cservice@homedics.com)

**Du lundi au vendredi de 8 h 30 à 19 h**

(heure normale de l'Est)

**1-800-466-3342**

### COORDONNÉES DU SERVICE APRÈS-VENTE AU CANADA:

Email: [cservice@homedicsgroup.ca](mailto:cservice@homedicsgroup.ca)

**Du lundi au vendredi de 8 h 30 à 17 h**

(heure normale de l'Est)

**1-888-225-7378**

# HOMEDICS

LEADERS IN HOME ENVIRONMENT



POR FAVOR,  
TÓMESE UN  
MOMENTO AHORA

REGISTRE SU PRODUCTO EN:

[www.homedics.com/register](http://www.homedics.com/register)

Su valiosa contribución con respecto a este producto nos ayudará a desarrollar los productos que deseará para el futuro.

## TOTALCOMFORT<sup>™</sup> ULTRASONIC HUMIDIFIER

MANUAL DE INSTRUCCIONES E INFORMACIÓN SOBRE LA GARANTÍA

GARANTÍA LIMITADA DE 2 AÑOS

UHE-CM18

# INSTRUCCIONES IMPORTANTES DE SEGURIDAD

AL USAR PRODUCTOS ELÉCTRICOS SE DEBEN SEGUIR SIEMPRE PRECAUCIONES BÁSICAS DE SEGURIDAD, INCLUIDAS LAS SIGUIENTES:

LEA TODAS LAS INSTRUCCIONES ANTES DE USARLO.

## PELIGRO – PARA REDUCIR EL RIESGO DE CHOQUE ELÉCTRICO:

- Ponga siempre el humidificador en una superficie firme y plana. Se recomienda poner una estera o una almohadilla resistente al agua debajo del humidificador. Nunca lo coloque sobre un tapete o una alfombra, o sobre un piso terminado que pueda ser dañado por la exposición al agua o a la humedad.
- Siempre desenchufe la unidad del tomacorriente inmediatamente después de utilizarla, y antes de limpiarla.
- NO intente agarrar una unidad que haya caído en el agua. Desenchúfela inmediatamente.
- NO la ponga ni la guarde en donde pueda caerse o ser empujada a una bañera o a un lavabo.
- NO la ponga ni la deje caer en agua o en otros líquidos.
- NO use agua por encima de los 30°C (86°F).

## ADVERTENCIA – PARA REDUCIR EL RIESGO DE QUEMADURAS, INCENDIO, DESCARGA ELÉCTRICA, O LESIONES PERSONALES:

- Utilice esta unidad sólo para el uso previsto que se describe en este manual. No utilice accesorios no recomendados por HoMedics; en especial accesorios no provistos con esta unidad.
- NUNCA deje caer ni inserte ningún objeto en ninguna abertura.
- NO lo opere en donde se estén utilizando productos en aerosol (spray), o en donde se esté administrando oxígeno.
- NUNCA opere el aparato si el enchufe o el cable están dañados, si no está funcionando correctamente, si se ha caído o dañado, o si se cayó al agua. Devuelva el aparato a un Centro de Servicio de HoMedics para su revisión y reparación.
- Siempre desenchufe la unidad al llenarla o al moverla.
- Asegúrese de tener secas las manos cuando maneje los controles, o al quitar el enchufe.
- NUNCA utilice el humidificador en un entorno en el que haya presencia de gases explosivos.
- NO coloque el humidificador cerca de fuentes de calor, como por ejemplo estufas, y no lo exponga a la luz solar directa.
- NO traslade la unidad jalándola del cable de alimentación ni utilice el cable de alimentación como asa.
- Para desconectarla, ponga todos los controles en la posición de apagado off, y a continuación, quite el enchufe del tomacorriente.
- **PRECAUCIÓN: Todo el mantenimiento a este humidificador de ser realizado únicamente por personal de servicio autorizado por HoMedics.**

# GUARDE ESTAS INSTRUCCIONES PRECAUCIÓN

– LEA CUIDADOSAMENTE TODAS LAS INSTRUCCIONES ANTES DE UTILIZARLO.

- Este producto es únicamente para uso en el hogar.
- Nunca cubra la unidad mientras se encuentre en funcionamiento.
- Siempre mantenga el cable alejado de las altas temperaturas y del fuego.
- Lleve a cabo el mantenimiento regular de la membrana ultrasónica.
- Nunca use detergente para limpiar la membrana ultrasónica.
- Nunca limpie la membrana ultrasónica raspándola con un objeto duro.
- No trate de ajustar ni de reparar la unidad. El mantenimiento debe ser realizado por personal profesional o calificado.
- Deje de usar esta unidad si hay un ruido o un olor extraño.
- Desenchufe la unidad cuando no esté en uso durante un largo periodo de tiempo.
- No toque el agua ni ninguna parte de la unidad que esté cubierta por agua mientras la unidad esté encendida o enchufada.
- Nunca la opere sin agua en el tanque.
- Utilice únicamente agua en el tanque.
- Nunca utilice ningún aditivo en el agua.
- Mantenga esta unidad fuera del alcance de los niños. No permita que los niños utilicen esta unidad sin supervisión.
- NO lo utilice en exteriores. Para uso en interiores únicamente.

# CARACTERÍSTICAS Y ESPECIFICACIONES ÚNICAS

## **TECNOLOGÍA ULTRASÓNICA**

Este humidificador utiliza tecnología ultrasónica de alta frecuencia para convertir el agua en una fina niebla que se dispersa de manera uniforme en el aire.

## **AJUSTE DE NIVEL DE SALIDA DE LA NIEBLA**

Seleccione el nivel de salida de la niebla alto o bajo.

## **BOQUILLA DE NIEBLA QUE ROTA 360°**

Ajuste con facilidad la dirección de la niebla.

## **TEMPORIZADOR INCORPORADO**

Temporizador programable, hasta 12 horas.

## **7 OPCIONES DE COLOR DE LUZ NOCTURNA**

Seleccione su color favorito o elija que se iluminen todos en sucesión.

## **PROTECCIÓN DE APAGADO AUTOMÁTICO**

Cuando los tanques estén vacíos, la unidad se apagará automáticamente.

## **CAPACIDAD**

0.5 galones (1.9 litros).

## **TIEMPO DE FUNCIONAMIENTO:** 25 horas

El tiempo de funcionamiento se calcula con base en el ajuste bajo. En función del nivel de humedad natural de su hogar, la temperatura del agua que use y el nivel de niebla que elija, puede experimentar tiempos de funcionamiento más largos o más cortos.

## **CHAROLA PARA ACEITES ESENCIALES**

Incluye 3 almohadillas para aceite esencial. Use su aceite esencial favorito para dispersar su aroma en el aire.

## **LIMPIAR LA MEMBRANA ULTRASÓNICA/DEL TRANSDUCTOR**

Un LED rojo se iluminará sobre el icono Limpiar (Clean) para indicar que es momento de limpiar la membrana ultrasónica/del transductor.



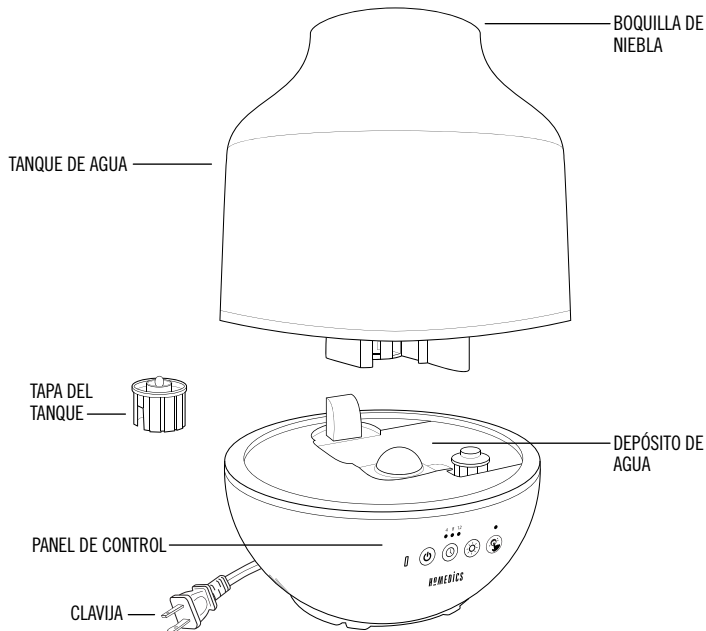

CHAROLA PARA ACEITES ESENCIALES

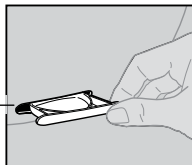

MEMBRANA ULTRASÓNICA/ DEL TRANSDUCTOR\*<sup>1</sup>

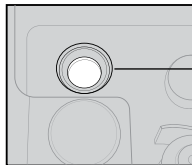

\* El acceso a estas piezas se ubica debajo del tanque de agua

<sup>1</sup> Tanques de agua deben ser removido para tener acceso

## CÓMO LLENARLA

**PRECAUCIÓN:** Antes de llenar los tanques con agua, apague la unidad y desenchúfela del tomacorriente.

**NOTA:** Utilice siempre dos manos para transportar el tanque de agua.

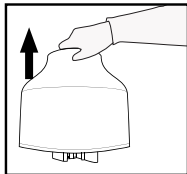

1. Quite el tanque de la base del humidificador. Ponga el tanque boca abajo y quite la tapa del tanque.

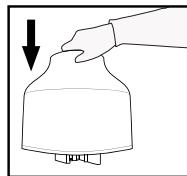

3. Vuelva a colocar la tapa del tanque girando hacia la derecha hasta que quede apretado. Vuelva a colocar el tanque en la base del humidificador, asegurándose de que esté bien asentado. Repita el proceso para el segundo tanque.

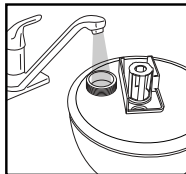

2. Llene los tanques de agua con agua limpia y templada (no fría). Recomendamos el uso de agua destilada si vive en una zona con agua dura.

**Nunca agregue aceites esenciales ni ningún otro aditivo al agua del tanque o al depósito de agua. Incluso unas cuantas gotas dañarán la unidad.**

# CÓMO UTILIZARLO

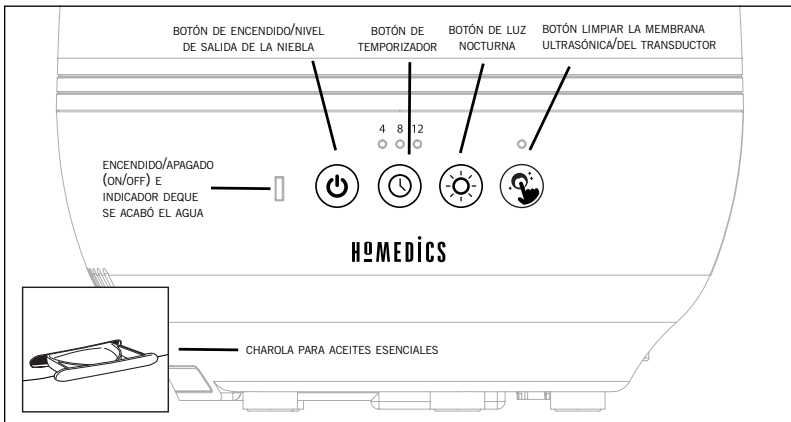

## BOTÓN DE ENCENDIDO/APAGADO/NIVEL DE SALIDA DE LA NIEBLA

Enchufe la unidad a un tomacorriente de CA de 120 voltios. Presione el botón de ENCENDIDO (POWER)  para encender la unidad. El humidificador funcionará con el nivel de niebla bajo. Oprima el botón de ENCENDIDO una segunda vez para seleccionar el nivel de salida de la niebla alto. Presione nuevamente para apagar el humidificador.

## BOQUILLA DE NIEBLA QUE ROTA 360°

Gire la boquilla de salida de niebla para ajustar la dirección en que sale la niebla.

## LUZ NOCTURNA

Oprima el botón de luz nocturna para encender la luz nocturna. La luz nocturna se iluminará sucesivamente con cada uno de sus 7 colores. Oprima el botón de luz nocturna para detener la sucesión de colores y dejar encendido solo su favorito. Oprima de nuevo el botón de luz nocturna para apagar la luz nocturna. La próxima vez que encienda la luz nocturna se reanudará la sucesión de colores desde el último color que eligió.

## TEMPORIZADOR

Presione el botón Temporizador (Timer) ⌚. Mantenga presionado el botón Temporizador (Timer) ⌚ hasta que en la pantalla se ilumine el ajuste de temporizador deseado. El botón Temporizador (Timer) ⌚ pasará de forma cíclica por los siguientes ajustes opcionales: 4 horas, 8 horas y 12 horas. Para desactivar el temporizador, presione el botón Temporizador (Timer) ⌚ hasta que todos los LED del temporizador se apaguen.

**NOTA:** Siempre asegúrese de que el humidificador tenga un tanque de agua lleno antes de usar el ajuste del temporizador.

## APAGADO AUTOMÁTICO

Cuando el tanque de agua esté casi vacío, la función de humidificación se apagará y el LED de falta de agua y encendido/apagado se iluminará en rojo para indicarle que debe reabastecer el tanque de agua.

**NOTA:** Es normal que tenga una pequeña cantidad de agua en la base durante y después de usarlo.

## CHAROLA PARA ACEITES ESENCIALES

Use la función opcional de aceites esenciales para esparcir su esencia favorita por la habitación. Consulte las instrucciones de uso de aceites esenciales en la sección Aceite esencial.

## LIMPIAR LA MEMBRANA ULTRASÓNICA/DEL TRANSDUCTOR

El indicador LIMPIAR (CLEAN) se iluminará de rojo tras 60 horas de uso para indicar que es momento de limpiar la membrana ultrasónica/del transductor. Consulte las instrucciones de limpieza que aparecen en la sección “Limpieza y Cuidado”.

# CÓMO SE USA

## ACEITE ESENCIAL

Elija una de las 2 muestras de aceites esenciales incluidas o su aceite esencial favorito para dispersar su aroma en el aire.

**NOTA:** De uso exclusivo con las almohadillas para aceites esenciales HoMedics incluidas.

**NOTA:** No deje ninguna almohadilla para aceites esenciales rellena en la charola para aceites esenciales del humidificador si no lo va a usar durante un período prolongado.

## ¿ES SEGURO USAR ACEITES ESENCIALES CUANDO HAY MASCOTAS?

Siempre debemos tener precaución al usar aceites esenciales en la cercanía de las mascotas. Mantenga todos los aceites esenciales y los productos de aromaterapia (como los difusores) fuera del alcance de las mascotas. Mantenga las botellas abiertas lejos de las mascotas para evitar que consuman el producto.

No recomendamos el uso tópico de los aceites en las mascotas, ya que tienen un agudo sentido del olfato y no se pueden quitar el aceite si no les gusta o les está molestando. Cuando difunda aceites esenciales cerca de las mascotas, siempre hágalo en un área bien ventilada y deje la opción de que las mascotas salgan del espacio, dejando una puerta abierta, por ejemplo. Todos los animales son diferentes, así que observe cómo responde cada uno cuando les presente un aceite esencial por primera vez. Si se presenta irritación, deje de usar el aceite esencial. Recomendamos buscar atención médica si ocurre la ingesta del aceite esencial.

## AGREGAR ACEITE ESENCIAL

ADVERTENCIA: COLOCAR EL ACEITE EN UN LUGAR DIFERENTE DE LA CHAROLA PARA ACEITE DAÑARÁ EL HUMIDIFICADOR.

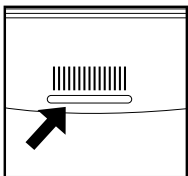

1. La charola para aceite esencial está ubicada en la parte trasera del humidificador, en la parte inferior izquierda bajo el tanque de agua.

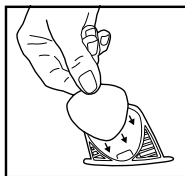
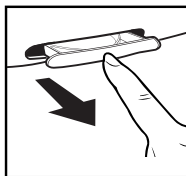

2. Empuje para abrir y retirar la charola. Coloque 1 almohadilla para aromas (se incluyen 3) en la charola para aceites esenciales.

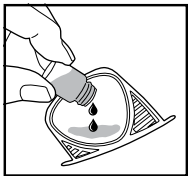

3. Agregue 5 a 7 gotas de aceite en la almohadilla. Puede utilizar más o menos en función de su preferencia personal.  
**ADVERTENCIA: Solo coloque el aceite esencial en la almohadilla y NO directamente en la charola.**

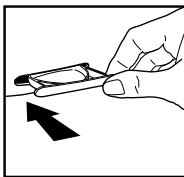

4. Vuelva a colocar la charola en su compartimento y empuje para cerrar. El aroma iniciará automáticamente cuando se encienda la niebla.

Para comprar almohadillas para aceites esenciales de repuesto originales de HoMedics (modelo UHE-PAD1) visite al minorista con el que compró su humidificador ultrasónico TotalComfort con niebla cálida y fría, o bien visite [www.homedics.com](http://www.homedics.com) (EUA), [www.homedics.ca](http://www.homedics.ca) (CAN).

Para comprar aceites esenciales originales de HoMedics, visite al minorista con el que compró su humidificador ultrasónico TotalComfort con niebla cálida y fría, o bien visite [www.homedics.com](http://www.homedics.com) (EUA), [www.homedics.ca](http://www.homedics.ca) (CAN).

## ACERCA DEL POLVO BLANCO

El uso de agua dura con alto contenido de minerales puede causar que se acumule un residuo mineral blanco en superficies de la habitación, cerca del humidificador. Este residuo mineral se conoce comúnmente como “polvo blanco”. Cuanto mayor sea el contenido de minerales (o, cuanto más dura sea su agua), mayor será el potencial de presencia de polvo blanco. El polvo blanco no es causado por un defecto en el humidificador. Es causada sólo por los minerales suspendidos en el agua.

### **CÓMO Y POR QUÉ UTILIZAR CARTUCHOS DE DESMINERALIZACIÓN:**

El cartucho de desmineralización HoMedics ayudará a reducir el potencial de polvo blanco, un depósito de minerales que se queda en el tanque por el uso de agua dura en su humidificador. El cartucho debe ser reemplazado cada 30 - 40 rellenadas. Es posible que necesite reemplazar el cartucho con más frecuencia si está usando agua muy dura. Reemplace el cartucho cuando observe un aumento en la acumulación de polvo blanco. Si sigue habiendo polvo blanco alrededor del humidificador después de instalar un cartucho nuevo, considere usar agua destilada.

**Si vive en un área con agua dura, o usa un ablandador de agua, le recomendamos usar agua destilada para obtener mejores resultados de su humidificador. Nunca utilice aditivos para suavizar el agua en su humidificador.**

### **INSTRUCCIONES DE INSTALACIÓN**

1. Retire los cartuchos de desmineralización del envase y déjelos remojando en agua durante 10 minutos.
2. Retire los tanques de la base del humidificador y voltéelos.
3. Desenrosque las tapas de los tanques girándolas en sentido contrario al movimiento de las manecillas del reloj.
4. Llène cada tanque con agua como se muestra en la sección “Cómo llenarlo” de las instrucciones incluidas con su humidificador.
5. Añada el cartucho de desmineralización, previamente empapado, en cada tanque.
6. Vuelva a colocar el tapón del tanque girando en sentido de las manecillas del reloj.
7. Vuelva a colocar los tanques en la base.

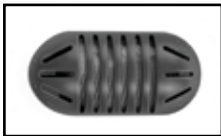

**Cartucho de desmineralización**

Para comprar nuevos cartuchos de desmineralización, modelo # UHE-HDC4, vaya con el minorista (donde adquirió su humidificador) o visite [www.homedics.com](http://www.homedics.com) (EUA), [www.homedics.ca](http://www.homedics.ca) (CAN).

# LIMPIEZA Y CUIDADO

**PRECAUCIÓN:** Antes de limpiar la unidad, apáguela y desenchúfela del tomacorriente.

## PARA LIMPIAR LA MEMBRANA ULTRASÓNICA/DE TRANSDUCTOR

La membrana ultrasónica/de transductor debe limpiarse para retirar los depósitos minerales del agua cuando se ilumine la palabra "CLEAN" (LIMPIAR) en la pantalla. El no hacerlo puede reducir o bloquear la salida de niebla.

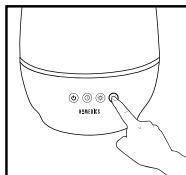
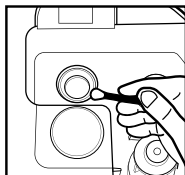
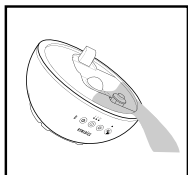

Membrana ultrasónica/del transductor

1. Retire el tanque de agua de la base del humidificador y póngalo a un lado
2. Vacíe del depósito toda el agua residual que haya en su interior.
3. Limpie la membrana ultrasónica/del transductor con un hisopo de algodón humedecido con una solución 50/50 de vinagre blanco y agua. Limpie con un hisopo de algodón húmedo. Oprima y sostenga el botón Limpiar durante 3 segundos hasta que se apague la luz Limpiar (CLEAN). **NUNCA** toque la membrana ultrasónica/del transductor con los dedos, ya que los aceites naturales de la piel pueden dañar la superficie. **NUNCA** sumerja la base en agua ni en ningún líquido.

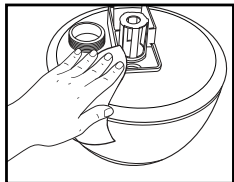

## PARA LIMPIAR LOS TANQUES

Retire los tanques de agua de la base del humidificador levantándolos de la unidad principal. Desatornille las tapas de los tanques y enjuague el interior de los tanques con agua limpia.

**A diario:** Vacíe y enjuague cada tanque y cada tapa de los tanques antes de rellenarlos.

**Cada semana:** Para eliminar las incrustaciones o los residuos, use una mezcla 50/50 de vinagre blanco y agua tibia para limpiar el interior de los tanques.

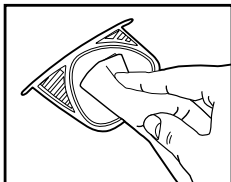

## PARA LIMPIAR LA CHAROLA PARA ACEITES ESENCIALES

Abra la charola para aceites esenciales y retire la almohadilla. Debe cambiar la almohadilla para aceites esenciales cuando vaya a usar un aceite esencial con diferente aroma. Si piensa seguir usando después un aroma, guarde la almohadilla que haya usado con ese aceite esencial para reutilizarla. Limpie con un paño suave el interior de la charola para aceites esenciales. Vuelva a colocar la almohadilla para aceites esenciales en la charola y ciérrela.

**NOTA:** Saque la almohadilla de la charola para aceites esenciales cuando necesite almacenar la unidad.



## PARA LIMPIAR LA SUPERFICIE

Limpie la superficie de la unidad con un paño suave limpio y húmedo.

**Antes de almacenar la unidad:** Limpie los tanques, el depósito, las tapas de los tanques y la membrana ultrasónica/del transductor con una mezcla 50/50 de vinagre blanco y agua. Asegúrese de enjuagar y dejar secar completamente todas las piezas antes de guardarlas. Limpie con un paño suave la charola para aceites esenciales.

**Después de almacenar la unidad:** Enjuague con agua los tanques justo antes de utilizarlo.

## SOLUCIÓN DE PROBLEMAS

PROBLEMA	POSIBLE CAUSA	SOLUCIÓN
No hay energía/No sale niebla de la boquilla	<ul style="list-style-type: none"> <li>• La unidad no está conectada</li> <li>• La unidad no está encendida</li> <li>• No hay energía en la unidad</li> <li>• Bajo nivel de agua</li> <li>• La membrana ultrasónica/ del transductor necesita limpieza</li> </ul>	<ul style="list-style-type: none"> <li>• Conecte la unidad</li> <li>• Presione el botón de encendido para encender la unidad.</li> <li>• Revise los circuitos y los fusibles o pruebe en un tomacorriente diferente</li> <li>• Rellene el tanque con agua</li> <li>• Siga las instrucciones de limpieza de la membrana ultrasónica/del transductor que aparecen en la sección “Limpieza y cuidado”</li> </ul>



## SOLUCIÓN DE PROBLEMAS

PROBLEMA	POSIBLE CAUSA	SOLUCIÓN
Olor peculiar	<ul style="list-style-type: none"><li>• La unidad es nueva</li><li>• Si la unidad está en uso, el olor puede deberse a un tanque sucio, o a agua vieja en el tanque</li><li>• Hay agua vieja en el depósito de agua</li></ul>	<ul style="list-style-type: none"><li>• Retire la tapa del tanque y deje que el tanque se airee en un lugar fresco y seco durante 12 horas</li><li>• Vacíe el agua vieja, limpie el tanque y rellénelo con agua limpia</li><li>• Vacíe del depósito toda el agua residual que haya en su interior.</li></ul>
Ruido excesivo	<ul style="list-style-type: none"><li>• La unidad no está nivelada</li><li>• Bajo nivel de agua</li></ul>	<ul style="list-style-type: none"><li>• Coloque la unidad sobre una superficie plana y uniforme</li><li>• Revise el nivel del agua; rellene el tanque si tiene poca agua</li></ul>
Acumulación de polvo blanco	<ul style="list-style-type: none"><li>• Se utilizó agua dura</li><li>• El cartucho de desmineralización necesita reemplazo</li></ul>	<ul style="list-style-type: none"><li>• Utilice agua destilada y un cartucho de desmineralización</li><li>• Reemplace el cartucho de desmineralización</li></ul>

## DESCARGO DE RESPONSABILIDAD DE LA FCC

Este producto ha sido probado y cumple con los requisitos de la Comisión Federal de Comunicaciones, Parte 18 y CAN ICES-1/NMB-1. Aunque este producto ha sido probado y cumple con la FCC, puede interferir con otros dispositivos. Si se detecta que este producto interfiere con otro dispositivo, separe el otro dispositivo y este producto. Realice sólo el mantenimiento del usuario que se encuentra en este manual de instrucciones. Otras tareas de mantenimiento y servicio pueden causar interferencias dañinas y pueden anular la conformidad de la FCC requerida.

---

**Precaución: Todo el mantenimiento a este humidificador de ser realizado únicamente por personal de servicio autorizado por HoMedics.**

## GARANTÍA LIMITADA DE 2 AÑOS

HoMedics vende sus productos con la intención de que estén libres de defectos de fabricación y mano de obra por un período de dos años a partir de la fecha de compra original, con excepción de lo que se indica a continuación. HoMedics garantiza que sus productos estarán libres de defectos en materiales y mano de obra bajo uso normal y servicio normales. Esta garantía se extiende sólo a los consumidores y no se extiende a los minoristas.

Para obtener el servicio de garantía en su producto HoMedics, comuníquese con un representante de relaciones con el cliente para obtener ayuda. Asegúrese de tener a la mano el número de modelo del producto.

HoMedics no autoriza a nadie, incluyendo, pero no limitado a, minoristas, el comprador posterior del producto de un minorista o los compradores remotos, a obligar a HoMedics en cualquier forma más allá de los términos aquí establecidos. Esta garantía no cubre los daños causados por mal uso o abuso; accidente; conexión de accesorios no autorizados; alteración del producto; instalación incorrecta; reparaciones o modificaciones no autorizadas; uso inapropiado de energía eléctrica/fuente de alimentación; pérdida de alimentación eléctrica; caída del producto; funcionamiento incorrecto o daño de una parte operativa por no proporcionar el mantenimiento recomendado por el fabricante; daño al transportarlo; robo; negligencia; vandalismo; o condiciones ambientales; pérdida del uso durante el período en que el producto se encuentre en una instalación de reparación o en espera de partes o de reparación; o cualquier otra condición ajena al control de HoMedics.

Esta garantía sólo es efectiva si el producto se adquiere y se opera en el país en el que ha sido adquirido. Un producto que requiera modificaciones o adaptaciones para que funcione en cualquier otro país que no sea el país para el cual fue diseñado, fabricado, aprobado y/o autorizado, o la reparación de productos dañados por estas modificaciones no está cubierto por esta garantía.

LA GARANTÍA PROPORCIONADA EN ESTE DOCUMENTO SERÁ LA GARANTÍA ÚNICA Y EXCLUSIVA. NO HABRÁ NINGUNA OTRA GARANTÍA EXPLÍCITA O IMPLÍCITA, INCLUYENDO CUALQUIER GARANTÍA IMPLÍCITA DE COMERCIABILIDAD O DE IDONEIDAD O CUALQUIER OTRA OBLIGACIÓN POR PARTE DE LA COMPAÑÍA CON RESPECTO A LOS PRODUCTOS CUBIERTOS POR ESTA GARANTÍA. HoMEDICS NO SERÁ RESPONSABLE POR DAÑOS INCIDENTALES, SECUNDARIOS O ESPECIALES. EN NINGÚN CASO ESTA GARANTÍA PRECISA MÁS DE LA REPARACIÓN O REEMPLAZO DE CUALQUIER PARTE O PARTES QUE SE DETERMINE QUE TIENEN ALGÚN DEFECTO EN EL PERÍODO DE VIGENCIA DE LA GARANTÍA. NO SE OTORGARÁN REEMBOLSOS. SI NO HAY PIEZAS DE RECAMBIO DISPONIBLES PARA MATERIALES DEFECTUOSOS, HoMEDICS SE RESERVA EL DERECHO DE HACER SUBSTITUCIONES DE PRODUCTOS EN LUGAR DE REPARACIÓN O REEMPLAZO.

Esta garantía no se extiende a la compra de productos abiertos, usados, reparados, reempacados y/o revendidos, incluyendo pero no limitados a la venta de dichos productos en sitios de subastas en Internet y/o ventas de dichos productos por revendedores de excedentes o a granel. Todas y cada una de las garantías cesarán y terminarán inmediatamente en cuanto a los productos o partes de los mismos que sean reparados, reemplazados, alterados o modificados sin el previo consentimiento expreso y por escrito de HoMedics.

Esta garantía le otorga derechos legales específicos. Usted puede gozar de derechos adicionales que pueden variar de un estado a otro y de un país a otro. Debido a las regulaciones de cada estado y de cada país, algunas de las limitaciones y exclusiones anteriores pueden no aplicarse a usted.

Para obtener más información sobre nuestra línea de productos en EUA visite: [www.homedics.com](http://www.homedics.com). Para Canadá, por favor, visite: [www.homedics.ca](http://www.homedics.ca).

### PARA SERVICIO EN EUA:

Correo electrónico: [cservice@homedics.com](mailto:cservice@homedics.com)

De lunes a viernes de 8:30 am - 7:00 pm Hora del este

1-800-466-3342

### PARA SERVICIO EN CANADÁ:

Correo electrónico: [cservice@homedicsgroup.ca](mailto:cservice@homedicsgroup.ca)

De lunes a viernes de 8:30 am - 5:00 pm Hora del este

1-888-225-7378