

GARANTÍA LIMITADA POR UN AÑO

HoMedics vende sus productos con la intención de que no tengan defectos de fabricación ni de mano de obra por un plazo de un año a partir de la fecha de compra original, con las siguientes excepciones. HoMedics garantiza que sus productos no tendrán defectos de material ni de mano de obra bajo condiciones de uso y servicio normales. Esta garantía se extiende únicamente a consumidores y no a distribuidores.

Para obtener servicio para su producto HoMedics, envíe por correo el producto y su recibo de compra fechado (como comprobante de compra), con franqueo pago, a la siguiente dirección:

HoMedics Consumer Relations
Service Center Dept. 168
3000 Pontiac Trail
Commerce Township, MI 48390

No se aceptarán pagos contra entrega.

HoMedics no autoriza a nadie, incluyendo, pero sin limitarse a, distribuidores, posteriores consumidores compradores del producto a un distribuidor, o compradores remotos, a obligar a HoMedics de forma alguna más allá de las condiciones aquí establecidas. La garantía de este producto no cubre daños causados por uso inadecuado o abuso, accidente, conexión de accesorios no autorizados, alteración del producto, instalación inadecuada, reparaciones o modificaciones no autorizadas, uso inadecuado de la fuente de energía/electricidad, cortes de energía, caída del producto, funcionamiento incorrecto o daño de una pieza de funcionamiento debido al no cumplimiento del mantenimiento recomendado por el fabricante, daños durante el transporte, robo, descuido, vandalismo, condiciones climáticas, pérdida de uso en el período durante el cual el producto está en una instalación de reparación o a la espera de piezas o reparación, o cualquier otra condición, sin importar cual sea, que se encuentre fuera del control de HoMedics.

Esta garantía es válida únicamente si el producto es comprado y operado en el país en el cual se compró el producto. Un producto que requiera modificaciones o adaptación para habilitar su funcionamiento en cualquier país que no sea aquél para el que fue diseñado, fabricado, aprobado y/o autorizado, o la reparación de productos dañados por estas modificaciones no están cubiertos bajo esta garantía.

LA GARANTÍA AQUÍ ESTABLECIDA SERÁ LA ÚNICA Y EXCLUSIVA GARANTÍA. NO HABRÁ NINGUNA OTRA GARANTÍA EXPRESA NI IMPLÍCITA, INCLUYENDO NINGUNA GARANTÍA DE COMERCIALIZACIÓN O APTITUD NI NINGUNA OTRA OBLIGACIÓN POR PARTE DE LA COMPAÑÍA CON RESPECTO A PRODUCTOS CUBIERTOS POR ESTA GARANTÍA. HoMEDICS NO TENDRÁ RESPONSABILIDAD ALGUNA POR NINGÚN DAÑO INCIDENTAL, CONSECUENTE NI ESPECIAL. BAJO NINGÚN CONCEPTO ESTA GARANTÍA REQUERIRÁ MÁS QUE LA REPARACIÓN O CAMBIO DE ALGUNA PIEZA O PIEZAS QUE SE HALLEN DEFECTUOSAS DENTRO DEL PERÍODO DE VIGENCIA DE ESTA GARANTÍA. NO SE EFECTUARÁN REEMBOLSOS. SI NO HAY PIEZAS DE REPUESTO DISPONIBLES PARA LOS MATERIALES DEFECTUOSOS, HoMEDICS SE RESERVA EL DERECHO DE REALIZAR SUSTITUCIONES EN VEZ DE REPARAR O CAMBIAR.

Esta garantía no se extiende a la compra de productos abiertos, usados, reparados, embalados otra vez y/o abiertos y vueltos a cerrar, incluyendo entre otras cosas la venta de dichos productos en sitios de remate por Internet y/o la venta de dichos productos por revendedores o mayoristas. Todas y cada una de las garantías cesarán y terminarán inmediatamente con respecto a cualquier producto o pieza del mismo que estén reparados, cambiados, alterados o modificados sin el consentimiento previo explícito y por escrito de HoMedics.

Esta garantía le proporciona derechos legales específicos. Es posible que usted tenga derechos adicionales que pueden variar de un país a otro. Debido a las regulaciones de ciertos países, es posible que algunas de las limitaciones y exclusiones no se apliquen en su caso.

Por más información con respecto a nuestra línea de productos en los EE.UU., visítenos en: www.homedics.com.

© 2007 HoMedics, Inc. y sus compañías afiliadas, reservados todos los derechos. HoMedics® es una marca registrada de HoMedics, Inc. y sus compañías afiliadas. iSoundSpa™ es una marca comercial de HoMedics Inc. y sus compañías afiliadas. Reservados todos los derechos.

iPod®, iPod nano®, nano®, iPhone™ y el diseño del iPod® son marcas registradas de Apple Inc. IB-SS8000A

iSoundSpa™ Max

dock for iPod® | time projection | sound machine | remote control



Instruction Manual and
Warranty Information

SS-8000

El manual en español empieza
a la página 21

1 year
limited warranty

Create your perfect sleep environment.

Thank you for purchasing iSoundSpa Max, the HoMedics ultimate dock for iPod and relaxation machine. This, like the entire HoMedics product line, is built with high-quality craftsmanship to provide you years of dependable service. We hope you will find it to be the finest product of its kind.

iSoundSpa Max helps create your perfect sleep environment. Fall asleep to any of the six calming sounds, then wake to iPod/iPhone, sounds, radio, or beep tone. iSoundSpa Max can also mask distractions to improve your concentration while you read, work or study.

IMPORTANT SAFETY INSTRUCTIONS:

When using an electrical appliance, basic precautions should always be followed, including the following:

READ ALL INSTRUCTIONS BEFORE USING

DANGER - To reduce the risk of electric shock:

- Always unplug the appliance from the electrical outlet immediately after using and before cleaning.
- Do not reach for an appliance that has fallen into water. Unplug it immediately.
- Do not place or store appliance where it can fall or be pulled into a tub or sink. Do not place in or drop into water or other liquid.

WARNING - To reduce the risk of burns, fire, electric shock or injury to persons:

- Close supervision is necessary when this appliance is used by or near children, invalids or disabled persons.
- Use this appliance only for its intended use as described in this manual. Do not use attachments not recommended by HoMedics; specifically any attachments not provided with the unit.
- Never operate this appliance if it has a damaged cord, plug, cable or housing. If it is not working properly, if it has been dropped or damaged, return it to HoMedics Service Center for examination and repair.
- Keep cord away from heated surfaces.
- Never drop or insert any object into any opening.
- Do not operate where aerosol (spray) products are being used or where oxygen

Caution: All servicing of this product must be performed by authorized HoMedics Service Personnel only.

is being administered.

- Do not carry this appliance by power cord or use cord as handle.
- To disconnect, remove plug from outlet.
- This appliance is designed for indoor use only. Do not use outdoors.
- Only set on dry surfaces. Do not place on surface wet from water or cleaning solvents.

SAVE THESE INSTRUCTIONS

Caution – Please read all instructions carefully before operating.

- Never leave the appliance unattended, especially if children are present.
- Never cover the appliance when it is in operation.
- This unit should not be used by children without adult supervision.
- Always keep the cord away from high temperature and fire.
- Do not lift, carry, hang, or pull the product by the power cord.
- If the adaptor sustains damage, you must stop using this product immediately and contact the HoMedics Service Center. (See the warranty section for the HoMedics address.)

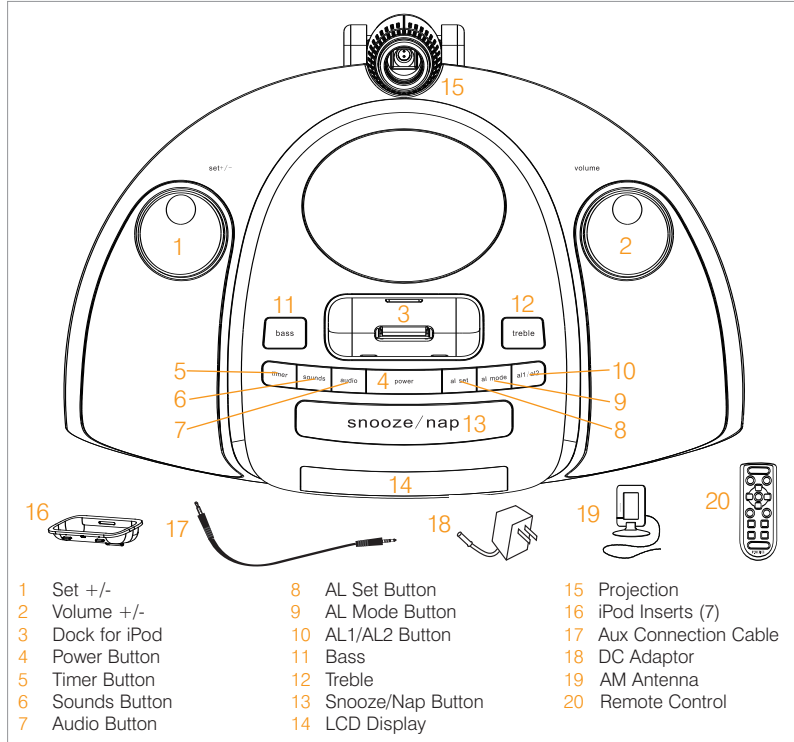

- | | | |
|-----------------|----------------------|-------------------------|
| 1 Set +/- | 8 AL Set Button | 15 Projection |
| 2 Volume +/- | 9 AL Mode Button | 16 iPod Inserts (7) |
| 3 Dock for iPod | 10 AL1/AL2 Button | 17 Aux Connection Cable |
| 4 Power Button | 11 Bass | 18 DC Adaptor |
| 5 Timer Button | 12 Treble | 19 AM Antenna |
| 6 Sounds Button | 13 Snooze/Nap Button | 20 Remote Control |
| 7 Audio Button | 14 LCD Display | |

Figure 1

iSoundSpa Max Clock Radio Features

- 6 Nature Sounds: Night, Ocean, Brook, Sunrise, Rain and Water Fall
- Charging docking station for iPod
- Premium quality speakers plus subwoofer
- AM/FM radio with digital tuner
- Dual Alarm with Snooze
- Nap and Auto timer options: 15, 30, 45 or 60 minutes
- Four wake options - iPod, radio, beep or nature sound
- Easy-to-read clock with LCD display
- Bass and treble adjustment
- Projection feature projects time on the wall or ceiling
- Full function remote control

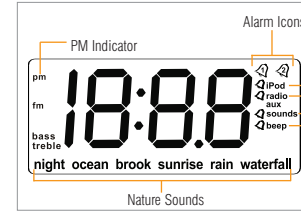

Figure 2

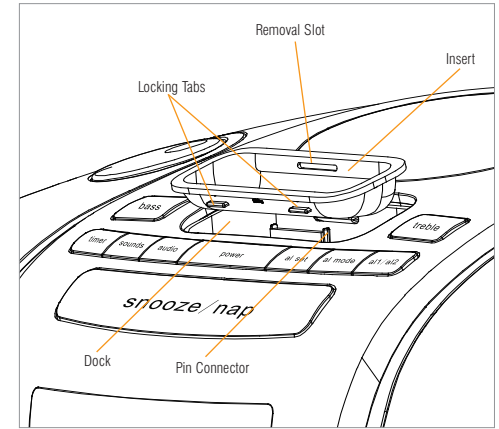

Figure 3

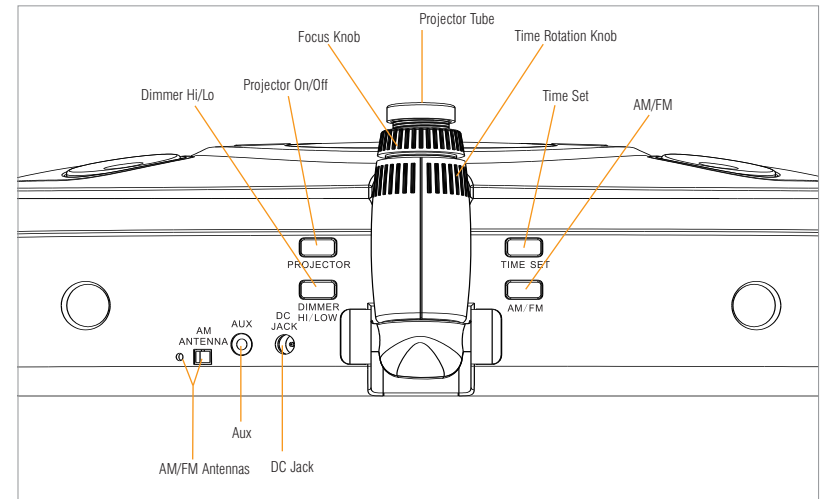

Figure 4

Before You Begin

The iSoundSpa Max uses a backup battery system to provide continuous alarm settings in the event of a power failure. Two “AA” batteries (included) must be inserted into the battery compartment if memory back-up is desired. When the backup batteries are installed: In the event of power outages or if the DC cord is accidentally disconnected, the LCD display will not be illuminated, but the current time and alarm settings will be temporarily maintained. As soon as the power supply returns, the LCD display will indicate the correct time.

Getting Started

Setting Clock Time

1. Press the TIME SET BUTTON located on the back of the unit (Fig. 4); hour digit will begin flashing. Turn the SET +/- KNOB until the current hour is displayed. Remember to set the correct AM or PM (an icon in the upper left of the time display is the PM INDICATOR; there is no AM indicator) (Fig. 2).
2. Press the TIME SET BUTTON again; minute digits will begin flashing. Turn the SET +/- KNOB until the current minute is displayed.
3. Press the TIME SET BUTTON again to exit the clock setting mode or after 5 seconds the display will stop flashing to indicate the time is set.

Install/Replace Backup Battery

1. Make sure the DC adaptor is connected. Otherwise the time setting may be lost during battery replacement.
2. Open the battery compartment cover located on the bottom of the unit.
3. Insert two “AA” batteries, checking that the positive polarity follows the direction of the instructions inside the battery compartment.
4. Close the compartment cover.

Note: Batteries must be installed in order for time & alarm memory back-up to operate. In the event of a power failure or disconnection, if the battery is not installed, the clock and alarm will need to be re-set when power is restored.

Battery Precautions

- Use only the size and type of batteries specified.
- When installing batteries, observe proper +/- polarities. Incorrect installation of battery may cause damage to the unit.
- Do not mix different types of batteries together (e.g., alkaline with carbon-zinc or old batteries with new ones).
- If the unit is not going to be used for a long period of time, remove batteries to prevent damage due to possible battery leakage.
- Do not dispose of batteries in fire. Batteries may explode or leak.

Charging your iPod/iPhone™

1. Select the correct insert for your particular iPod model from among the 7 different inserts included (Fig. 1). Each insert is labeled with the name and/or size of an iPod model. Place the selected insert in the docking area so that the iPod 30-pin connector passes through the opening in the insert (Fig. 3). iPhone insert not included. You may contact HoMedics Consumer Relations at 1-800-466-3342 to order the correct insert for your iPod/iPhone.

Note: Make sure you are using the correct insert for your iPod/iPhone (see chart) and that it is properly docked into the iSoundSpa Max. Failure to do so may damage your iPod/iPhone.

WARNING: INSERTS ARE DESIGNED FOR APPLE IPOD MUSIC PLAYERS ONLY. ATTEMPTING TO ATTACH OR FORCE ANY NON- IPOD MUSIC PLAYER INTO ANY OF THE ENCLOSED INSERTS WILL **DAMAGE AND EVEN DESTROY YOUR DEVICE.**

Insert Label	iPod Models
nano	iPod Nano
2G nano	iPod Nano 2nd Generation
mini	iPod Mini
10G – 30G	3G iPod (10GB, 15GB, 20GB), 4G iPod (20GB), U2 iPod (20GB), iPod Photo (20GB, 30GB), Color U2 iPod (20GB), Color Display (20GB)
30G video	5G iPod with Video (30GB), U2 iPod with Video
40G – 60G	3G iPod (30GB, 40GB), 4G iPod (40GB), iPod Photo (40GB, 60GB), Color Display (60GB)
60G video	5G iPod with video (60GB, 80GB)

2. Carefully place your iPod/iPhone into the docking area so that the 30-pin connector in the dock is fully connected to the 30-pin socket on the bottom of your iPod/iPhone. (The iPod/iPhone must not be in a case or “skin”). You will hear a “chirp”, indicating that your iPod is properly connected.

NOTE: When you dock your iPod/iPhone it recharges (until fully charged).

FOR IPHONE USERS ONLY:

Once properly connected, your iPhone will ask you if you'd like to turn on Airplane Mode. Select “Yes” (Fig. 5). When your iPhone is set to Airplane Mode, no cell phone, radio, Wi-Fi, or Bluetooth signals are emitted from iPhone. As a result, all incoming calls will be sent directly to voicemail.



NOTE: If iPhone is already in Airplane Mode you will just need to click “OK”.

3. To remove/replace an insert, first remove your iPod/iPhone, then place fingernail in slot on insert (Fig. 3) and gently pull up.

Important: The iPod Shuffle will NOT charge or dock. See Listening to a non-docking iPod (page 10)

Listening to Your iPod/iPhone

1. Press the POWER BUTTON (Fig. 1) on the iSoundSpa Max to turn it on.
2. Toggle through the AUDIO BUTTON (Fig. 1) to play the iPod/iPhone. The IPOD ICON will appear on the LCD display in the upper right corner to indicate that the iPod mode has been selected (Fig. 2).
Note: When the iPod/iPhone is docked and in standby mode, it will automatically begin playing once the iPod mode is selected on the unit.
3. Press the PLAY/PAUSE button on your iPod/iPhone to pause play; press again to resume play.
4. Turn the VOLUME KNOB (Fig. 1) on the unit to adjust the system volume.
5. Press the ◀◀ or ▶▶ on your iPod/iPhone to go to the next or previous track.
6. To turn off the unit, press the POWER BUTTON. The iPod/iPhone will continue charging in the dock.

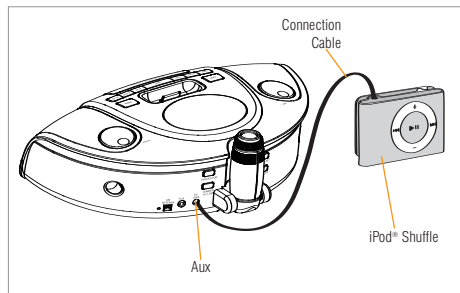

Figure 6

Listening to a non-docking iPod or other portable audio devices

If you are using an iPod without a docking port, other MP3 player, or other portable audio device, you can play it through the iSoundSpa Max via the Aux Jack (Fig. 6) located on the back of the unit.

1. Plug one end of the Connection Cable (included) (Fig. 1) into the headphone or line-out jack on your MP3 device and the other end of the Connection Cable into the iSoundSpa Max Aux jack, located on the back of the unit (Fig. 6).
2. Press the POWER BUTTON (Fig. 1) on the unit to turn it on.
3. Toggle through the AUDIO BUTTON (Fig. 1) on the unit until you reach the auxiliary mode. The AUX ICON will appear on the right side of the LCD display to indicate that the auxiliary mode has been selected (Fig. 2).
4. Turn on and play your MP3 device.
5. Use the VOLUME KNOB (Fig. 1) on the unit to adjust the system volume.

Note: You may need to adjust the volume on your MP3 device also.

6. To turn off the unit, press the POWER BUTTON.

Note: You also need to turn off your MP3 device.

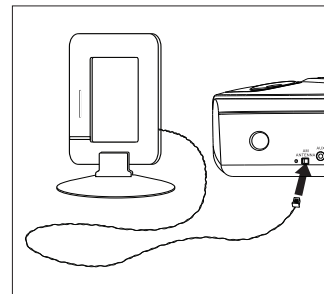

Figure 7

Listening to the Radio

Extend FM wire antenna fully for best FM reception (do not strip, alter or attach to other antennas). Snap the AM loop antenna into the base provided. Next, plug the AM loop antenna into the connector located on the back of the unit for best AM reception (Fig 7).

1. Press the POWER BUTTON (Fig. 1) on the unit to turn it on.
2. Toggle through the AUDIO BUTTON (Fig. 1) to play the radio. The RADIO ICON will appear on the right side of the LCD display to indicate that the radio is on (Fig. 2).
3. Press the AM/FM BUTTON (Fig. 4) located on the back of the unit to select AM or FM band. The FM ICON will appear on the left side of the LCD to indicate FM radio is selected; there is no AM indicator.
4. Turn the SET +/- KNOB (Fig. 1) on the unit to tune in the desired station.
5. Turn the VOLUME KNOB (Fig. 1) on the unit to adjust the system volume.
6. To turn off the unit, press the POWER BUTTON.

Listening to Nature Sounds

1. Press the POWER BUTTON (Fig. 1) on the unit to turn it on.
2. Toggle through the SOUND BUTTON (Fig. 1) on the unit until you reach the nature sound you wish to listen to. The SOUND ICON will appear on the lower bottom of the LCD to indicate which nature sound has been selected (Fig. 2).
3. Turn the VOLUME KNOB (Fig. 1) on the unit to adjust the system volume.
4. To turn off the nature sounds, press the POWER BUTTON to turn the unit off, or switch the audio mode by pressing the AUDIO BUTTON (Fig. 1).

Note: When the unit is turned on, it will always default to the last mode used.

Adjusting Bass and Treble

It is recommended that you adjust the bass & treble while listening to the iSoundSpa Max.

1. Press the BASS BUTTON (Fig. 1) on the unit. The BASS ICON will appear on the left side of the LCD (Fig. 2) to indicate the bass is selected and bass level will appear on the LCD display.
2. While bass level appears on LCD display, turn the SET +/- KNOB (Fig. 1) on the unit to adjust the bass (from -8 to 8). After 5 seconds the BASS ICON and bass level will disappear to indicate the bass level is set.
3. Press the TREBLE BUTTON (Fig. 1) on the unit. The TREBLE ICON will appear on the left side of the LCD (Fig. 2) to indicate the treble is selected and treble level will appear on the LCD display.
4. While treble level appears on LCD display, turn the SET +/- KNOB (Fig. 1) on the unit to adjust the treble (from -8 to 8). After 5 seconds the TREBLE ICON and treble level will disappear to indicate the treble level is set.

Using Auto-Timer

While listening to your iPod, the nature sounds, or the radio, you may set a timer so the unit will automatically turn off.

1. Toggle through the TIMER BUTTON (Fig. 1) until the time of your choice, 15, 30, 45, or 60 minutes, is shown on the LCD.
2. To cancel the timer, toggle through the TIMER BUTTON until OFF is shown on the LCD.

Setting And Using The Alarms

Setting Alarm1 or Alarm2 (Individually)

1. Toggle through the AL1/AL2 BUTTON (Fig.1) located on the top of the unit to AL1 or AL2. The AL1 BELL or AL2 BELL ICON will appear in the upper right corner on the LCD display to indicate which alarm is activated (Fig. 2).
2. Press the AL SET BUTTON (Fig. 1) twice; hour digits will begin flashing. Turn the SET +/- KNOB (Fig. 1) until the desired hour is displayed. Remember to set the correct AM or PM (an icon to the left of the time display is the PM INDICATOR; there is no AM indicator) (Fig. 2).
3. Press the AL SET BUTTON again; minute digits will begin flashing. Turn the SET +/- KNOB until the desired minute is displayed.
4. Press the AL SET BUTTON again to exit the alarm setting mode or after 5 seconds the display will stop flashing to indicate the alarm is set.

Note: You can press the AL SET BUTTON at any time to review the alarm setting.

5. Toggle through the AL MODE BUTTON (Fig. 1) until the WAKE MODE ICON appears on the right side of the LCD to indicate the wake mode of your choice: iPod, radio, sounds or beep (Fig. 2).

Note: To wake to iPod/iPhone, your iPod/iPhone must be properly docked in the unit, or alarm will default to beep wake mode.

Note: When using the sound mode, the unit will set to the last sound you listened to. If you wish to change it, first, turn the power on, then press the sound you wish to wake to. Lastly, turn the power off.

6. When the alarm is sounding, press the POWER BUTTON on the unit to turn the alarm OFF (Fig. 1). The alarm will come on again the next day at the same time.
7. To stop the alarm from coming on the next day, toggle through the AL1/AL2 BUTTON located on the top of the unit until the AL1 & AL2 BELL ICONS disappear from the LCD display, indicating the alarm is disarmed.
Note: If the alarm sounds for 30 minutes continuously it will automatically turn off and reset to come on again at the same time the next day.

Setting Alarm1 and Alarm2 (Together)

1. Toggle through the AL1/AL2 BUTTON (Fig. 1) located on the top of the unit until BOTH AL1 & AL2 BELL ICONS appear on the LCD display to indicate both alarms are activated (Fig. 2).

Note: You cannot change the alarm time when BOTH are selected. If you need to change the alarm time for either alarm, follow step 1 under Setting Alarm 1 or Alarm 2 (Individually).

2. Toggle through the AL MODE BUTTON (Fig. 1) until the WAKE MODE ICON appears on the right side of the LCD to indicate the wake mode of your choice: iPod, radio, sounds or beep (Fig. 2). Both AL1 & AL2 must wake to the same mode.

Note: To wake to iPod/iPhone, your iPod/iPhone must be properly docked in the unit, or alarm will default to beep wake mode.

Note: When using the sound mode, the unit will set to the last sound you listened to. If you wish to change it, first, turn the power on, then press the sound you wish to wake to. Lastly, turn the power off.

3. When the alarm is sounding, press the POWER BUTTON (Fig. 1) on the unit to turn the alarm OFF. The alarm will come on again the next day at the same time.
4. To stop the alarm from coming on the next day, toggle through the AL1/AL2 BUTTON (Fig. 1) located on the top of the unit until the AL1 & AL2 BELL ICONS disappear from the LCD display, indicating the alarms are disarmed.

Note: If one of the alarm users still needs their alarm set, you will need to toggle through the AL1/AL2 BUTTON located on top of the unit until the AL1 or AL2 BELL ICON appears on the LCD to correspond to the alarm of their wake time.

Note: If the alarm sounds for 30 minutes continuously it will automatically turn off and reset to come on at the same time the next day.

Snooze Operation

1. Press the SNOOZE/NAP BUTTON (Fig. 1) on the unit while the alarm is sounding. The alarm will go off temporarily and will go on again in 9 minutes. You may use this feature until you turn the alarm off.

Note: To turn off the snooze function prior to the alarm activating, press the POWER BUTTON twice. The alarm will come on again the next day at the same time.

Nap Operation

The NAP TIMER FUNCTION will wake you after a nap of 15, 30, 45, or 60 minutes without the need to change your regular Alarm 1 or Alarm 2 settings.

1. If the system is playing, press the POWER BUTTON (Fig. 1) to off.
2. Toggle through the SNOOZE/NAP BUTTON (Fig. 1) until the corresponding time is shown on the LCD display.
3. Toggle through the AL MODE BUTTON (Fig. 1) until the WAKE MODE ICON appears on the right side of the LCD to indicate the wake mode of your choice: iPod, radio, sounds or beep (Fig. 2).

Note: To wake to iPod/iPhone, your iPod/iPhone must be properly docked in the unit, or alarm will default to beep wake mode.

4. The alarm will sound to wake you up after the selected amount of minutes have passed.
5. To cancel the NAP TIMER, press the SNOOZE/NAP BUTTON, until "OFF" appears on the LCD display to indicate NAP function is disabled.

Dimmer Control

1. Press the DIMMER HI/LO BUTTON (Fig. 4) located on the back of the unit to adjust the backlight intensity of the LCD display.

Using the Projection Feature

1. To turn on the projection feature, press the PROJECTOR ON/OFF BUTTON (Fig. 4) located on the back of the unit. The time is now projected on the wall or ceiling.
2. The angle of the projector can be adjusted to angle on the ceiling or wall by moving the PROJECTOR TUBE (Fig. 4) forward or backward.
3. To turn the angle of the time that appears on the wall of ceiling, rotate the TIME ROTATION KNOB (Fig. 4) until you have reached your desired result.

Note: The TIME ROTATION KNOB will rotate up to 350 degrees.

4. To focus the time on the wall or ceiling rotate the FOCUS KNOB (Fig. 4) until you have reached your desired result.

Using the Remote Control

Install/Replace Remote Control Battery

One lithium battery is packaged with the remote. To begin using the remote, install the battery provided. When the remote stops operating or when the operating range is reduced, replace the battery with a new one.

1. Open the battery compartment cover located on the back of the remote.
2. Remove old battery from remote control.
3. Insert one 3-volt lithium battery, Model #: CR2025, checking that positive polarity faces towards you.
4. Close the compartment cover.

Use the remote to control the following functions of your iSoundSpa Max. (For best results, aim remote control toward the front of the unit.)

NOTE: Double-sided velcro included for mounting remote, if desired.

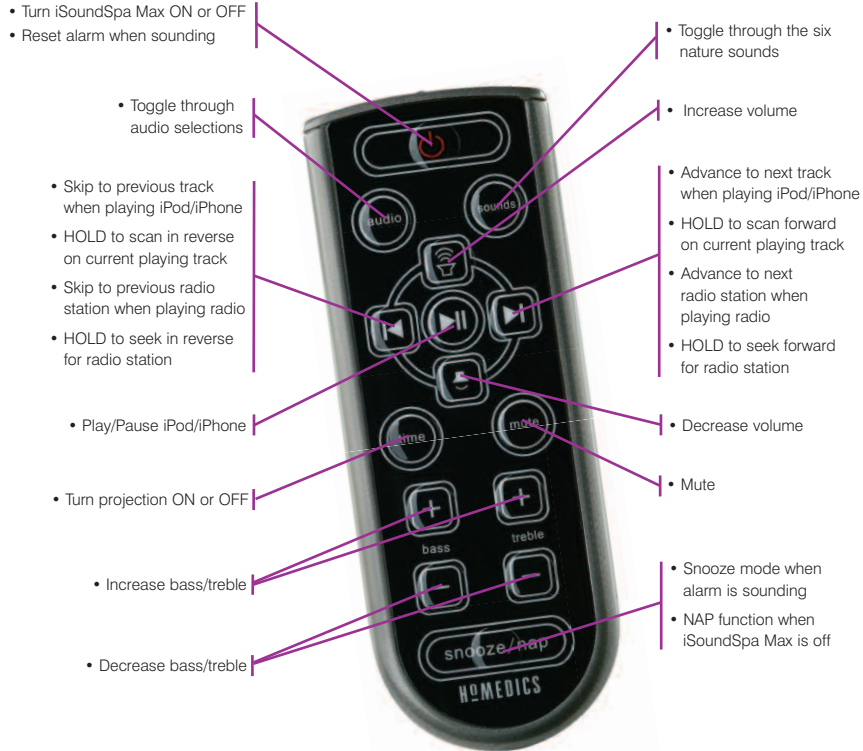

Maintenance

To Store

You may leave the unit on display, or you can store it in its box in a cool, dry place.

To Clean

Use only a soft dry cloth to clean the enclosure of the unit.

NEVER use liquids or abrasive cleaner to clean. Modifications not authorized by the manufacturer may void warranty.

Note: This equipment has been tested and found to comply with the limits for a Class B digital device, pursuant to Part 15 of the FCC Rules. These limits are designed to provide reasonable protection against harmful interference in a residential installation. This equipment generates, uses and can radiate radio frequency energy and, if not installed and used in accordance with the instructions, may cause harmful interference to radio communications. However, there is no guarantee that interference will not occur in a particular installation. If this equipment does cause harmful interference to radio or television reception, which can be determined by turning the equipment off and on, the user is encouraged to try to correct the interference by one or more of the following measures:

- Reorient or relocate the receiving antenna.
- Increase the separation between the equipment and receiver.
- Connect the equipment into an outlet on a circuit different from that to which the receiver is connected.
- Consult the dealer or an experienced radio/TV technician for help

LIMITED ONE YEAR WARRANTY

HoMedics sells its products with the intent that they are free of defects in manufacture and workmanship for a period of one year from the date of original purchase, except as noted below. HoMedics warrants that its products will be free of defects in material and workmanship under normal use and service. This warranty extends only to consumers and does not extend to Retailers.

To obtain warranty service on your HoMedics product, mail the product and your dated sales receipt (as proof of purchase), postpaid, to the following address:

HoMedics Consumer Relations
Service Center Dept. 168
3000 Pontiac Trail
Commerce Township, MI 48390

No COD's will be accepted.

HoMedics does not authorize anyone, including, but not limited to, Retailers, the subsequent consumer purchaser of the product from a Retailer or remote purchasers, to obligate HoMedics in any way beyond the terms set forth herein. This warranty does not cover damage caused by misuse or abuse; accident; the attachment of any unauthorized accessory; alteration to the product; improper installation; unauthorized repairs or modifications; improper use of electrical/power supply; loss of power; dropped product; malfunction or damage of an operating part from failure to provide manufacturer's recommended maintenance; transportation damage; theft; neglect; vandalism; or environmental conditions; loss of use during the period the product is at a repair facility or otherwise awaiting parts or repair; or any other conditions whatsoever that are beyond the control of HoMedics.

This warranty is effective only if the product is purchased and operated in the country in which the product is purchased. A product that requires modifications or adoption to enable it to operate in any other country than the country for which it was designed, manufactured, approved and/or authorized, or repair of products damaged by these modifications is not covered under this warranty.

THE WARRANTY PROVIDED HEREIN SHALL BE THE SOLE AND EXCLUSIVE WARRANTY. THERE SHALL BE NO OTHER WARRANTIES EXPRESS OR IMPLIED INCLUDING ANY IMPLIED WARRANTY OF MERCHANTABILITY OR FITNESS OR ANY OTHER OBLIGATION ON THE PART OF THE COMPANY WITH RESPECT TO PRODUCTS COVERED BY THIS WARRANTY. HOMEDICS SHALL HAVE NO LIABILITY FOR ANY INCIDENTAL, CONSEQUENTIAL OR SPECIAL DAMAGES. IN NO EVENT SHALL THIS WARRANTY REQUIRE MORE THAN THE REPAIR OR REPLACEMENT OF ANY PART OR PARTS WHICH ARE FOUND TO BE DEFECTIVE WITHIN THE EFFECTIVE PERIOD OF THE WARRANTY. NO REFUNDS WILL BE GIVEN. IF REPLACEMENT PARTS FOR DEFECTIVE MATERIALS ARE NOT AVAILABLE, HOMEDICS RESERVES THE RIGHT TO MAKE PRODUCT SUBSTITUTIONS IN LIEU OF REPAIR OR REPLACEMENT.

This warranty does not extend to the purchase of opened, used, repaired, repackaged and/or resealed products, including but not limited to sale of such products on Internet auction sites and/or sales of such products by surplus or bulk resellers. Any and all warranties or guarantees shall immediately cease and terminate as to any products or parts thereof which are repaired, replaced, altered, or modified, without the prior express and written consent of HoMedics.

This warranty provides you with specific legal rights. You may have additional rights which may vary from country to country. Because of individual country regulations, some of the above limitations and exclusions may not apply to you.

For more information regarding our product line in the USA, please visit: www.homedics.com

©2007 HoMedics, Inc. and its affiliated companies, all rights reserved.
HoMedics® is a registered trademark of HoMedics, Inc. and its affiliated companies.
iSoundSpa™ is a trademark of HoMedics, Inc. and its affiliated companies.
All rights reserved.

iPod®, iPod nano®, nano®, iPhone™ and the iPod® design are trademarks of Apple Inc.
IB-SS8000A

iSoundSpa™ Max

plataforma de conexión para el iPod® | proyección del tiempo | dispositivo de sonido | mando a distancia



Manual de instrucciones
e Información de garantía

SS-8000

1 año de
garantía limitada

Cree su ambiente perfecto para dormir.

Gracias por su compra del iSoundSpa Max, la más avanzada plataforma de conexión para el iPod y equipo de relajación de HoMedics. Éste, al igual que toda la línea de productos HoMedics, está fabricado con mano de obra de alta calidad para brindarle años de servicio confiable. Esperamos que lo encuentre como el mejor producto de su clase.

iSoundSpa Max ayuda a crear su ambiente perfecto para dormir. Duérmase con cualquiera de sus seis sonidos calmantes, luego despiértese con el sonido del iPod/iPhone, del radio o del pitido. El iSoundSpa Max puede también encubrir distracciones para mejorar su concentración mientras lee, trabaja o estudia.

IMPORTANTES INSTRUCCIONES DE SEGURIDAD:

Cuando se utiliza un artefacto eléctrico, siempre se deben seguir ciertas precauciones básicas, incluyendo lo siguiente:

LEA TODAS LAS INSTRUCCIONES ANTES DE USAR

PELIGRO - Para reducir el riesgo de choque eléctrico:

- Siempre desenchufe el artefacto del tomacorriente, inmediatamente después de usar y antes de limpiarlo.
- No intente tomar un artefacto que haya caído al agua. Desenchúfelo de inmediato.
- No coloque ni guarde el artefacto en donde pueda caerse o ser tirado en una tina o pileta. No lo coloque ni lo deje caer en agua ni en ningún otro líquido.

ADVERTENCIA - Para reducir el riesgo de quemaduras, incendio, choque eléctrico o lesiones a las personas:

- Se requiere una supervisión estricta cuando este artefacto es usado por o cerca de niños, personas minusválidas o incapacitadas.
- Utilice este artefacto sólo para el uso para el cual está diseñado y como se describe en este manual. No use accesorios no recomendados por HoMedics, específicamente ningún accesorio no proporcionado con la unidad.
- Nunca haga funcionar este aparato si tiene el cordón, el enchufe, el cable o el armazón dañado. Si no está funcionando adecuadamente, si se ha caído o dañado, envíelo al Centro de servicio de HoMedics para que sea examinado

Precaución:
Todo el servicio de este producto debe ser realizado únicamente por Personal de servicio autorizado de HoMedics.

y reparado.

- Mantenga el cable alejado de superficies calientes.
- Nunca lo deje caer ni inserte ningún objeto en ninguna abertura.
- No lo haga funcionar donde se utilizan productos de rociado por aerosol o donde se está administrando oxígeno.
- No lleve este artefacto tomado del cable, ni use el cable como manija.
- Para desconectarlo, retire el enchufe del tomacorriente.
- Este artefacto está diseñado para uso al interior exclusivamente. No lo use en exteriores.
- Coloque esta unidad sólo sobre superficies secas. No coloque esta unidad sobre superficies mojadas con agua o solventes para limpieza.

GUARDE ESTAS INSTRUCCIONES

Precaución - Lea todas las instrucciones con atención antes de poner en funcionamiento.

- Nunca deje el artefacto sin vigilancia, especialmente si hay niños presentes.
- Nunca cubra el artefacto mientras está en funcionamiento.
- Esta unidad no debe ser usada por niños sin la supervisión de un adulto.
- Mantenga siempre el cordón alejado de temperaturas elevadas y de llamas.
- No levante, lleve, cuelgue ni tire de la unidad tomándola del cable de corriente
- Si el adaptador se daña, debe suspender el uso de este aparato de inmediato y contactar el Centro de servicio de HoMedics. (Ver la dirección de HoMedics en la Sección de Garantía).



Figura 1

Funciones del Equipo CD y Radio Reloj iSoundSpa Max

- 6 Sonidos Naturales: Noche, Océano, Arroyo, Amanecer, Lluvia y Cataratas
- Plataforma de conexión y carga para el iPod
- Parlantes de calidad superior con parlante para bajos
- Radio AM/FM con sintonía digital
- Alarma Dual con Alarma repetida
- Dormitar y Opciones de temporizador automático de 15, 30, 45 o 60 minutos
- Cuatro opciones de despertador – iPod, radio, pitido o sonido natural
- Reloj de fácil lectura con pantalla LCD
- Ajuste de bajos y agudos
- La función de proyección proyecta la hora en la pared o el cielorraso
- Control remoto con todas las funciones

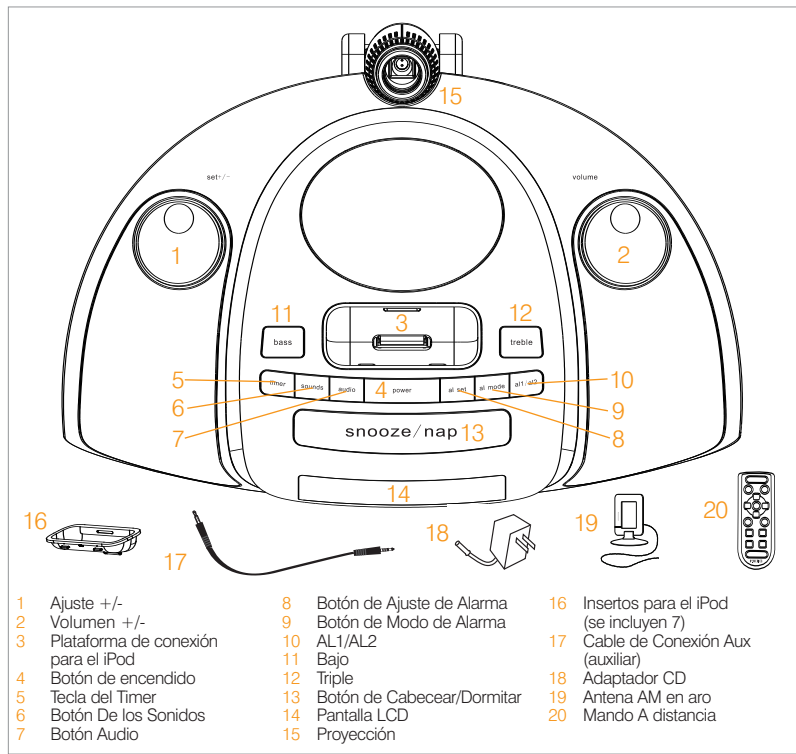

Figura 2



Figura 3

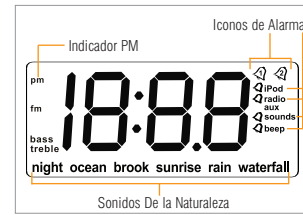

Figura 4

Antes de comenzar

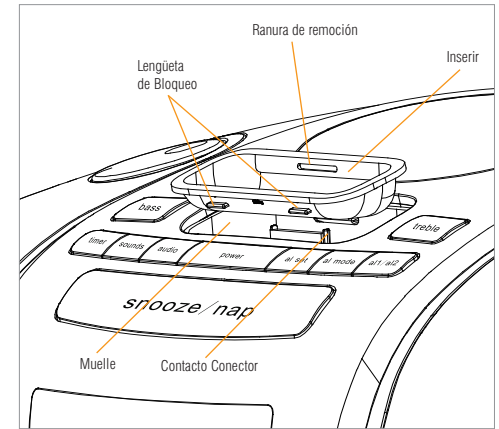
El iSoundSpa Max emplea un sistema de pila de respaldo para proporcionar la alarma en caso de una falla del servicio de electricidad. Si se desea el respaldo de memoria por baterías se deben colocar dos baterías "AA" (incluidas) en el compartimiento de las baterías. Si las baterías de respaldo han sido instaladas: Cuando las baterías de respaldo están instaladas, y en el caso de una falla del servicio eléctrico, o si el cordón de corriente directa viene desconectado accidentalmente, la pantalla LCD no permanecerá encendida, pero la hora y el ajuste de alarma actual permanecen temporalmente activos. Tan pronto vuelva el suministro de corriente, la pantalla LCD indicará la hora correcta.

Para Empezar

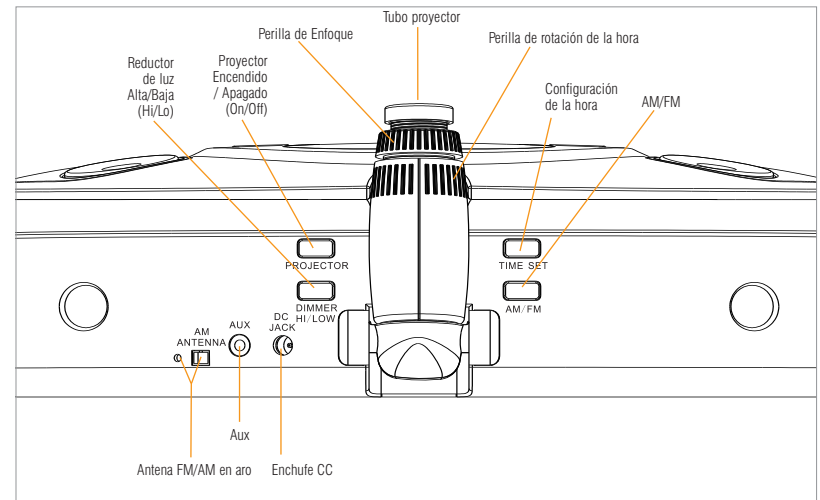
Ajuste de la Hora del Reloj

1. Oprima el BOTÓN TIME SET (ajuste de la hora), ubicado al respaldo de la unidad (Fig. 4); el dígito de la hora empieza a destellar. Gire la perilla SET +/- hasta que la hora actual quede en pantalla. Acuértese de ajustar correctamente AM o PM (el indicador de PM es un icono en la esquina superior izquierda de la pantalla de la hora; no hay indicador de AM) (Fig. 2).
2. Oprima el BOTÓN TIME SET otra vez; los dígitos de los minutos empiezan a destellar. Gire la perilla SET +/- hasta que los minutos actuales queden en pantalla.
3. Oprima nuevamente el BOTÓN TIME SET para salir del modo de ajuste del reloj o la pantalla dejará de destellar después de 5 segundos, para indicar que la hora ha quedado ajustada

Para Instalar/Reemplazar las Baterías de Respaldo

1. Asegúrese de que el adaptador de CD esté conectado. De otra forma, el ajuste de la hora puede perderse durante el reemplazo de la batería.
2. Abra la tapa del compartimiento de las baterías ubicada en el fondo de la unidad.
3. Inserte dos baterías "AA" asegurándose de que la polaridad positiva esté dispuesta según las instrucciones dentro del compartimiento de las baterías.
4. Cierre la tapa del compartimiento.

Nota: Es necesario instalar las baterías para hacer funcionar el respaldo de la memoria y la hora. En el caso de un apagón o desconexión, si la batería no ha sido instalada, cuando vuelva la corriente, será necesario reajustar la hora y la alarma.

Precauciones para las Baterías

- Use solo el tipo y tamaño de baterías según se especifica.
- Cuando instala las baterías, respete la posición correcta de las polaridades +/- . La instalación incorrecta de la batería puede dañar la unidad.
- No combine diferentes tipos de baterías (p. ej. alcalinas con cinc-carbono o baterías viejas con nuevas).
- Si no se usa la unidad por un largo período de tiempo, retire las baterías para prevenir daños debidos a posibles pérdidas de las baterías.
- No arroje las baterías al fuego. Pueden explotar o perder líquido.

Para cargar su iPod/iPhone™

1. Seleccione el inserto correcto para el modelo particular de su iPod entre los 7 diferentes insertos incluidos (Fig. 1). Cada inserto lleva una etiqueta con el nombre y/o el tamaño de un modelo de iPod. Coloque el inserto seleccionado en el área de conexión en forma que el conector de 30 agujas del iPod pase por el abertura en el inserto (Fig. 3). Inserto iPhone no incluido. Usted puede contactar a HoMedics, Relaciones con el Consumidor, al 1-800-466-3342 para solicitar el inserto correcto para su iPod/iPhone.

Nota: Asegúrese de usar el inserto correcto para su iPod/iPhone (ver la tabla) y de que esté insertado correctamente en el iSoundSpa Max. De no hacerlo así podría dañar su iPod/iPhone.

ADVERTENCIA: LOS INSERTOS ESTÁN CONCEBIDOS SÓLO PARA EQUIPOS DE MÚSICA IPOD DE APPLE. EL INTENTAR SUJETAR O FORZAR CUALQUIER EQUIPO DE MÚSICA QUE NO SEA IPOD EN CUALQUIERA DE LOS INSERTOS ADJUNTOS CAUSARÁ **EL DAÑO O LA DESTRUCCIÓN DE ESTE DISPOSITIVO.**

Etiqueta del inserto	Modelos de iPod
nano	iPod Nano
2G nano	iPod Nano de 2ª Generación
mini	iPod Mini
10G – 30G	3G iPod(10GB, 15GB, 20GB), 4G iPod (20GB), U2 iPod (20GB), iPod Photo (20GB,30GB), Color U2 iPod (20GB), Color Display (20GB)
30G video	5G iPod con Video (30GB), U2 iPod con Video
40G – 60G	3G iPod (30GB, 40GB), 4G iPod (40GB), iPod Photo (40GB, 60GB), Color Display (60GB)
60G video	60G Video
2G nano	5G iPod con Video (60GB, 80GB)

2. Coloque cuidadosamente su iPod/iPhone en la plataforma de manera que el conector de 30 agujas en la plataforma haga contacto completo con el receptor de 30 agujas al fondo del iPod/iPhone. (El iPod/iPhone no debe estar en su estuche o funda). Usted oír un “chirrido” que indica que su iPod está conectado correctamente.

NOTA: Cuando coloca su iPod/iPhone en la plataforma, éste se recarga (hasta quedar completamente cargado).

SÓLO PARA USUARIOS DEL IPHONE:

Una vez conectado correctamente, su iPhone le preguntará si desea activar el modo Airplane. Seleccione “Yes” (Fig. 5). Cuando su iPhone está en el modo Airplane no emite señales de teléfono móvil, radio, Wi-Fi o Bluetooth. En consecuencia, todas las llamadas que entran vienen dirigidas directamente al buzón del correo de voz.

NOTA: Si el iPhone ya está en el modo Airplane, usted necesita sólo hacer un clic en el “OK”.

3. Para retirar/reemplazar un inserto, primero quite el iPod/iPhone, luego inserte la uña en la ranura en el inserto (Fig. 3), hale suavemente hacia arriba.

Importante: El iPod Shuffle NO puede cargarse ni conectarse a la plataforma. Ver Para escuchar un iPod desconectado de la plataforma (página 10)



Figura 5

Para escuchar su iPod/iPhone

1. Oprima el BOTÓN POWER (encendido) (Fig. 1) del iSoundSpa Max para encenderlo.
2. Alterne en distintas posiciones del BOTÓN AUDIO (sonido) (Fig. 1) para escuchar el iPod. El ICONO IPOD aparece en la pantalla LCD en la esquina a la derecha arriba, para indicar que el modo del iPod ha sido seleccionado (Fig 2).
Nota: Cuando el iPod/iPhone está conectado a la plataforma en modo de espera (standby), empieza a producir sonido automáticamente una vez que el modo iPod queda seleccionado.
3. Oprima el botón PLAY/PAUSE (sonido/pausa) del iPod/iPhone para cortar el sonido; oprima otra vez para resumir el sonido.
4. Gire la perilla VOLUME (Fig. 1) en la unidad para ajustar el volumen del sistema.
5. Oprima el ◀◀ o ▶▶ de su iPod/iPhone para ir a la pista magnética siguiente o anterior.
6. Para apagar la unidad, oprima la tecla POWER (encendido). El iPod/iPhone seguirá cargándose en la plataforma.

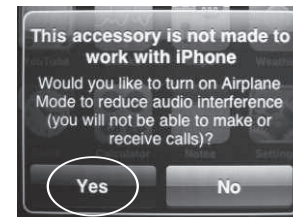

Figura 6

Para escuchar un iPod desconectado de la plataforma, u otros dispositivos de sonido portátiles

Si está usando un iPod si la plataforma de conexión, otro dispositivo MP3, u otro dispositivo de sonido portátil, puede escucharlo por el iSoundSpa Max por medio del enchufe Aux Jack (Fig. 6) ubicado al respaldo de la unidad.

1. Conecte un extremo del Cable de Conexión (incluido) (Fig. 1) en el audífono o el enchufe de salida de su MP3 y el otro extremo del Cable de Conexión en el enchufe Aux del iSoundSpa Max, ubicado al respaldo de la unidad (Fig. 6).
2. Oprima el BOTÓN POWER (encendido) (Fig. 1) del iSoundSpa para encenderlo.
3. Alterne con el BOTÓN AUDIO (Fig. 1) en la unidad hasta alcanzar el modo auxiliar. El ICONO AUX aparece a la derecha de la pantalla LCD, para indicar que el modo auxiliar ha sido seleccionado (Fig 2).
4. Encienda y escuche su MP3.
5. Use la perilla VOLUME (Fig. 1) en la unidad para ajustar el volumen del sistema.

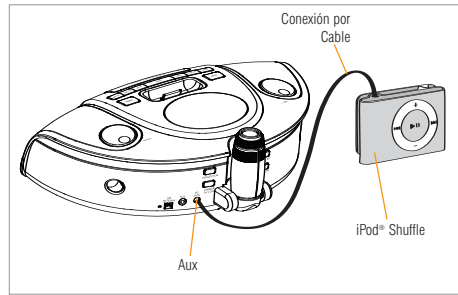
Nota: Puede necesitar ajustar también el volumen de su MP3.

6. Para apagar la unidad, oprima el BOTÓN POWER (encendido).

Nota: También necesita apagar su MP3.



Figura 7

Escucha del Radio

Extienda por completo la antena FM para la mejor recepción FM (no pele, altere o conecte otras antenas). Presione la antena AM en aro en la base que se proporciona. Luego, enchufe la antena AM en aro en el conector en el respaldo de la unidad para lograr la mejor recepción AM (Fig. 7).

1. Oprima el BOTÓN POWER (encendido) (Fig. 1) del iSoundSpa para encenderlo.
2. Alterne en distintas posiciones del BOTÓN AUDIO (sonido) (Fig. 1) para escuchar el radio. El ICONO RADIO aparece en la derecha de la pantalla LCD, para indicar que el radio está encendido (Fig. 2).
3. Deslice el BOTÓN AM/FM (Fig. 4) ubicado al respaldo de la unidad para seleccionar la banda AM o FM. El ICONO FM aparece en la izquierda de la pantalla LCD para indicar que se ha seleccionado la frecuencia FM; no hay indicador de AM.
4. Gire la perilla SET +/- (Fig. 1) de la unidad para sintonizar la emisora deseada.
5. Gire la perilla VOLUME (Fig. 1) en la unidad para ajustar el volumen del sistema.
6. Para apagar la unidad, oprima el BOTÓN POWER (encendido).

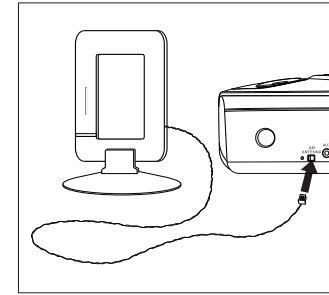
Escucha de Sonidos Naturales

1. Oprima el BOTÓN POWER (encendido) (Fig. 1) del iSoundSpa para encenderlo.
2. Alterne con el BOTÓN SOUND (Fig. 1) en la unidad hasta alcanzar el sonido de la naturaleza que usted desea escuchar. El ICONO SOUND aparece al fondo de la pantalla LCD, para indicar cuál sonido de la naturaleza ha sido seleccionado (Figura 2).
3. Gire la perilla VOLUME (Fig. 1) en la unidad para ajustar el volumen del sistema.
4. Para apagar los sonidos naturales, oprima el BOTÓN POWER (encendido) para apagar la unidad, o cambie al modo de sonido oprimiendo el BOTÓN AUDIO (sonido) (Fig. 1).

Nota: Cuando se prende la unidad, ésta queda por defecto en el último modo empleado.

Ajuste de Bajos y Agudos

Se recomienda ajustar los bajos y agudos mientras escucha el iSoundSpa Max.

1. Presione el BOTÓN BASS (bajos) (Fig. 1) en la unidad. El icono BASS aparece en lado izquierdo de la pantalla LCD (Fig. 2) para indicar que se ha seleccionado el bajo, y el nivel de bajos aparece en la pantalla LCD.
2. Con el nivel de bajos visible en la pantalla LCD, gire la perilla de ajuste +/- (Fig. 1) de la unidad para seleccionar los bajos (desde -8 hasta 8). Después de 5 segundos el ICONO BASS y el nivel de bajos desaparecen para indicar que el nivel de bajos ha quedado seleccionado.
3. Presione el BOTÓN TREBLE (agudos) (Fig. 1) en la unidad. El ICONO TREBLE aparece en lado izquierdo de la pantalla LCD (Fig. 2) para indicar que se ha seleccionado el bajo, y el nivel de bajos aparece en la pantalla LCD.
4. Con el nivel de agudos visible en la pantalla LCD, gire la perilla de ajuste +/- (Fig. 1) de la unidad para seleccionar los agudos (desde -8 hasta 8). Después de 5 segundos el ICONO REBLE y el nivel de agudos desaparecen para indicar que el nivel de agudos ha quedado seleccionado.

Uso del Auto-Temporizador

Mientras escucha su iPod, los sonidos naturales, o el radio, usted puede ajustar un temporizador para que la unidad se apague automáticamente.

1. Presione varias veces el botón TIMER (temporizador - Fig. 1) hasta que aparezca la hora que eligió, 15, 30, 45 ó 60 minutos, en la pantalla LCD.
2. Para cancelar el temporizador, alterne el botón TIMER hasta que aparezca OFF (apagado) en la pantalla LCD.

Ajuste y Uso de las Alarmas

Ajuste de la Alarma1 o Alarma2 (individualmente)

1. Alterne entre los botones de AL1/AL2 (Fig. 1) ubicados en la parte superior de la unidad para AL1 o AL2. El ICONO AL1 BELL o AL2 BELL (timbre AL1 o timbre AL2) aparece en la esquina superior derecha de la pantalla LCD para indicar cuál alarma ha sido activada (Fig. 2).
2. Oprima el BOTÓN AL SET (Fig. 1) dos veces; los dígitos de la hora empiezan a destellar. Gire la perilla SET +/- (Fig. 1) hasta que la hora deseada quede en pantalla. Acuérdesse de ajustar correctamente AM o PM (el indicador de PM es un icono a la izquierda de la pantalla de la hora; no hay indicador de AM) (Fig. 2).
3. Oprima el BOTÓN AL SET otra vez; los dígitos de los minutos empiezan a destellar. Gire la perilla SET +/- hasta que los minutos deseados queden en pantalla.
4. Oprima nuevamente el BOTÓN AL SET para salir del modo de ajuste del reloj o la pantalla dejará de destellar después de 5 segundos, para indicar que la alarma ha quedado ajustada.

Nota: Usted puede oprimir el BOTÓN AL SET en cualquier momento para revisar el ajuste de la alarma.

5. Alterne con el botón AL MODE (modo de alarma) (Fig. 1) hasta el icono WAKE MODE (modalidad de despertador) aparezca en el lado derecho de la pantalla LCD, para indicar el modo de despertador que usted ha elegido: iPod, radio, sonidos o pitido (Fig. 2).

Atención: Para despertarse con el iPod/iPhone, su iPod/iPhone debe estar apropiadamente conectado a la plataforma en la unidad, o quedará por defecto en el modo de despertarse con el pitido.

Atención: Cuando se usa el modo de sonido, la unidad quedará ajustada con el último sonido que usted ha escuchado. Si desea cambiarlo, primero enciéndalo, luego oprima el sonido con el cual desea despertarse.

Por último, apáguelo.

6. Cuando la alarma esté sonando, oprima el BOTÓN POWER en la unidad para apagarla (Fig. 1). La alarma volverá a sonar nuevamente el día siguiente a la misma hora.
7. Para evitar que la alarma vuelva a sonar al día siguiente, alterne el botón AL1/AL2 ubicado en la parte superior de la unidad hasta que el icono AL1 BELL o AL2 BELL desaparezcan de la pantalla LCD, indicando que la alarma ha sido desactivada.

Nota: Si la alarma suena por 30 minutos seguidos, se apaga automáticamente y vuelve a programarse nuevamente para el día siguiente a la misma hora.

Ajuste de la Alarma1 o Alarma2 (juntas)

1. Alterne con el botón AL1 /AL2 (Fig. 1) ubicado en la parte superior de la unidad hasta que AMBOS ICONOS AL1 y AL2 BELL aparezcan en la pantalla LCD para indicar que ambas alarmas están activadas (Fig. 2).

Nota: Usted no puede cambiar la hora de la alarma cuando la modalidad BOTH (ambas) ha sido seleccionada. Si desea cambiar la hora de la alarma para cualquiera de las dos alarmas, siga el paso 1 en la sección Ajuste de la Alarma 1 o Alarma 2 (individualmente).

2. Alterne con el botón AL MODE (modo de alarma) (Fig. 1) hasta que el icono WAKE MODE (modalidad de despertador) aparezca en el lado derecho de la pantalla LCD, para indicar el modo de despertador que usted ha elegido: iPod, radio, sonidos o pitido (Fig. 2). Ambas, AL1 y AL2 deben activarse en el mismo modo.

Nota: Para despertarse con el iPod/iPhone, su iPod/iPhone debe estar apropiadamente conectado a la plataforma en la unidad, o quedará por defecto en el modo de despertarse con el pitido.

Atención: Cuando se usa el modo de sonido, la unidad quedará ajustada con el último sonido que usted ha escuchado. Si desea cambiarlo, primero enciéndalo, luego oprima el sonido con el cual desea despertarse. Por último, apáguelo.

3. Cuando la alarma esté sonando, oprima el BOTÓN POWER (Fig. 1) en la unidad para apagarla. La alarma volverá a sonar nuevamente el día siguiente a la misma hora.
4. Para evitar que la alarma vuelva a sonar al día siguiente, alterne con el botón AL1/AL2 (Fig. 1) ubicado en la parte superior de la unidad hasta que los ICONOS AL1 o AL2 BELL desaparezcan de la pantalla LCD, indicando que la alarma ha sido desactivada.

Nota: Si uno de los usuarios de la alarma todavía necesita su alarma ajustada, you will need to toggle through the AL1/AL2 BUTTON located on top of the unit until the AL1 or AL2 BELL ICON appears on the LCD to correspond to the alarm of their wake time.

Nota: Si la alarma suena por 30 minutos seguidos, se apaga automáticamente y vuelve a programarse para el día siguiente a la misma hora.

Funcionamiento de Alarma Repetida

1. Oprima el BOTÓN SNOOZE/NAP (alarma repetida/dormitar) (Fig. 1) en la unidad mientras la alarma esté sonando. La alarma se apaga momentáneamente y vuelve a prenderse otra vez en cerca de 9 minutos. Usted puede usar esta función hasta apagar la alarma.

Nota: Para apagar la función de alarma repetida antes de que la alarma se active, oprima dos veces el botón POWER. La alarma volverá a sonar nuevamente el día siguiente a la misma hora.

Funcionamiento de la modalidad de Dormitar

La Función NAP TIMER (temporizador de dormir) le despertará después de una siesta de 15, 30, 45 o 60 minutos sin necesidad de cambiar los ajustes normales de su Alarma 1 o Alarma 2.

1. Si el sistema está tocando música, oprima el BOTÓN POWER (Fig. 1) para apagarlo.
2. Alterne con el botón SNOOZE/NAP (alarma repetida-dormitar - Figura 1) del control remoto hasta que aparezca la hora correspondiente en la pantalla LCD.
3. Alterne con el botón AL MODE (modo de alarma) (Fig. 1) hasta el icono WAKE MODE (modalidad de despertador) aparezca en el lado derecho de la pantalla LCD, para indicar el modo de despertador que usted ha elegido: iPod, radio, sonidos o pitido (Fig. 2).

Nota: Para despertarse con el iPod/iPhone, su iPod/iPhone debe estar apropiadamente conectado a la plataforma en la unidad, o quedará por defecto en el modo de despertarse con el pitido.

4. La alarma sonará para despertarle después de que haya pasado la cantidad seleccionada de minutos.
5. Para cancelar el temporizador NAP, presione alternativamente el botón SNOOZE/NAP hasta que aparece "OFF" en la pantalla LCD, que indica que la función NAP ha sido desactivada.

Control del Reductor de Luz (dimmer)

1. Presione el BOTÓN DIMMER HI/LO (Fig. 4) ubicado al respaldo de la unidad para ajustar la intensidad de la luz de fondo de la pantalla LCD.

Uso de la Función de Proyección

1. Para activar la función de proyección, oprima el BOTÓN PROJECTOR ON/OFF (Fig. 4) ubicado al respaldo de la unidad. La hora se proyecta entonces en la pared o el cielorraso.
2. El ángulo del proyector puede ajustarse para la proyección angular en el cielorraso moviendo el TUBO PROYECTOR (Fig. 4) hacia delante o atrás.
3. Para cambiar el ángulo de visión de la hora que aparece en el cielorraso, gire la PERILLA DE ROTACIÓN DE LA HORA (Fig. 4) hasta lograr el resultado deseado.
Nota: La PERILLA DE ROTACIÓN DE LA HORA gira hasta 350 grados.
4. Para enfocar la hora en la pared el cielorraso, gire la perilla FOCUS (enfoque) (Fig. 4) hasta lograr el resultado deseado.

Uso del Control Remoto

Para instalar/reemplazar la batería del control remoto

El control remoto viene con una batería de litio. Para empezar a usar el control remoto, instale la batería que se proporciona. Cuando el control remoto deja de funcionar o cuando el radio de acción queda reducido, reemplace la batería por una nueva.

1. Abra la tapa del compartimiento de la batería ubicada en el respaldo del control remoto.
2. Retire la batería vieja del control remoto.
3. Inserte una batería de litio de 3 voltios (Modelo #: CR2025), asegurándose de que la polaridad positiva quede hacia usted.
4. Cierre la tapa del compartimiento.

Use el control remoto para manejar las siguientes funciones de su iSoundSpa Max.
(para el mejor resultado, apunte el control remoto hacia el frente de la unidad).

NOTA: Se incluye un velcro de doble cara para montar el control remoto, si se desea.

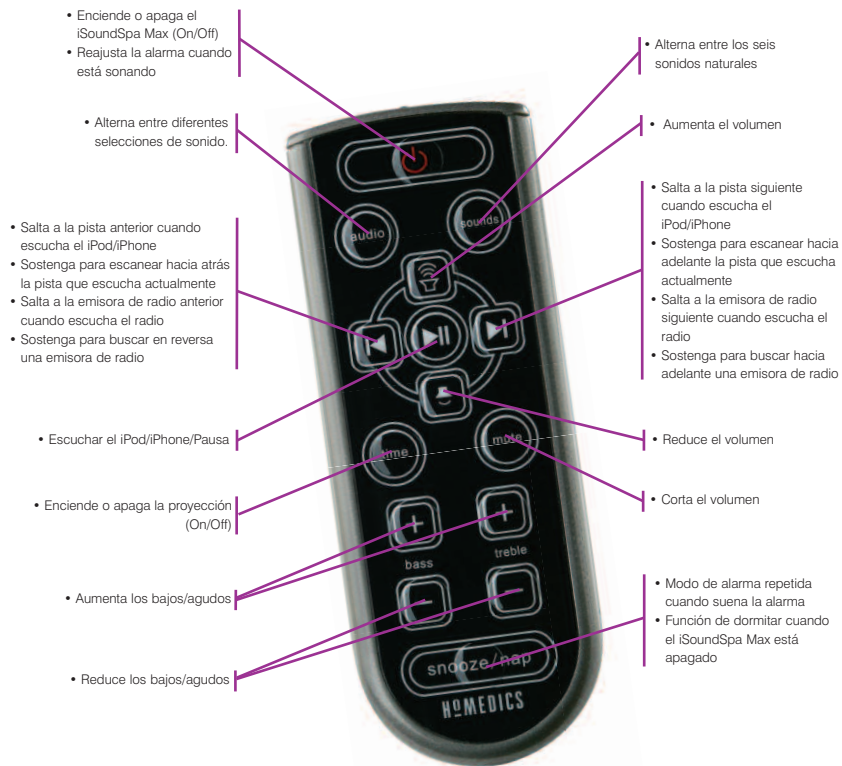

Mantenimiento

Para guardar

Puede dejar la unidad en exhibición o puede guardarla en su caja o en un lugar fresco y seco.

Para limpiar

Para limpiar la carcasa de la unidad use sólo un paño suave y seco.

NUNCA use líquidos o limpiadores abrasivos para limpiar la unidad.

Las modificaciones no autorizadas por el fabricante pueden anular la garantía.

Nota: Este equipo ha sido ensayado y probado y se ha comprobado que cumple con los límites de los dispositivos digitales de la Clase B, según la Sección 15 de las Normas FCC. Estos límites han sido dispuestos para proporcionar una protección razonable contra las interferencias dañinas en las instalaciones domésticas. Este equipo genera, usa y puede irradiar energía de radiofrecuencia y, si no se instala y usa según las recomendaciones, puede causar interferencias dañinas a las comunicaciones radio. Sin embargo, no hay garantías de que dichas interferencias no se produzcan en una instalación particular. Si este equipo causara interferencias dañinas a la recepción de radio o televisión, lo que puede determinarse encendiendo y apagando el equipo, se anima al usuario a que trate de corregir la interferencia con uno o más de los siguientes procedimientos:

- Volver a orientar y ubicar la antena receptora.
- Aumentar la distancia entre el equipo y el receptor.
- Conectar el equipo a un tomacorriente eléctrico de un circuito diferente de aquel donde está conectado el receptor.
- Consultar con el representante o con un técnico experto de radio/TV para recibir ayuda.