

Walgreens
by **HOMEDICS**

Walgreens
by **HOMEDICS**

Por servicio o reparación,
no devuelva esta unidad
al distribuidor. Póngase en
contacto con Relaciones
con el Consumidor de
HoMedics por el:

Correo:
HoMedics, Inc.
Service Center
Dept. 168
3000 Pontiac Trail
Commerce Township,
MI 48390

Correo electrónico:
cservice@homedics.com

Teléfono:
1-800-466-3342
Horario comercial:
8:30am a 5pm Hora
del Este
De lunes a viernes

Distribuido por: Homedics
para Walgreen Company
Deerfield, IL
60015-4681

Impreso en China

GARANTÍA LIMITADA DE POR VIDA

HoMedics vende sus productos con la intención de que no tengan defectos de fabricación ni de mano de obra durante la vida del comprador original a partir de la fecha de compra original, con las siguientes excepciones. HoMedics garantiza que sus productos no tendrán defectos de material ni de mano de obra bajo condiciones de uso y servicio normales. Esta garantía se extiende únicamente a consumidores y no a distribuidores.

Para obtener servicio para su producto HoMedics, envíe por correo el producto y su recibo de compra fechado (como comprobante de compra), con franqueo pago, a la siguiente dirección:

HoMedics Consumer Relations
Service Center Dept. 168
3000 Pontiac Trail
Commerce Township, MI 48390

No se aceptarán pagos contra entrega.

HoMedics no autoriza a nadie, incluyendo, pero sin limitarse a, distribuidores, posteriores consumidores, compradores del producto a un distribuidor, o compradores remotos, a obligar a HoMedics de forma alguna más allá de las condiciones aquí establecidas.

La garantía de este producto no cubre daños causados por uso inadecuado o abuso, accidente, conexión de accesorios no autorizados, alteración del producto, instalación inadecuada, reparaciones o modificaciones no autorizadas, uso inadecuado de la fuente de energía/electricidad, cortes de energía, caída del producto, funcionamiento incorrecto o daño de una pieza de funcionamiento debido al no cumplimiento del mantenimiento recomendado por el fabricante, daños durante el transporte, robo, descuido, vandalismo, condiciones climáticas, pérdida de uso en el periodo durante el cual el producto está en una instalación de reparación o a la espera de piezas o reparación, o cualquier otra condición, sin importar cual sea, que se encuentre fuera del control de HoMedics.

Esta garantía es válida únicamente si el producto es comprado y operado en el país en el cual se compró el producto. Un producto que requiera modificaciones o adaptación para habilitar su funcionamiento en cualquier país que no sea aquél para el que fue diseñado, fabricado, aprobado y/o autorizado, o la reparación de productos dañados por estas modificaciones no están cubiertos bajo esta garantía.

LA GARANTÍA AQUÍ ESTABLECIDA SERÁ LA ÚNICA Y EXCLUSIVA GARANTÍA. NO HABRÁ NINGUNA OTRA GARANTÍA EXPRESA NI IMPLÍCITA, INCLUYENDO NINGUNA GARANTÍA DE COMERCIALIZACIÓN O APETITUD NI NINGUNA OTRA OBLIGACIÓN POR PARTE DE LA COMPAÑÍA CON RESPECTO A PRODUCTOS CUBIERTOS POR ESTA GARANTÍA. HOMEDICS NO TENDRÁ RESPONSABILIDAD ALGUNA POR NINGÚN DAÑO INCIDENTAL, CONSECUENTE NI ESPECIAL. BAJO NINGÚN CONCEPTO ESTA GARANTÍA REQUERIRÁ MÁS QUE LA REPARACIÓN O CAMBIO DE ALGUNA PIEZA O PIEZAS QUE SE HALLEN DEFECTUOSAS DENTRO DEL PERIODO DE VIGENCIA DE ESTA GARANTÍA. NO SE EFECTUARÁN REEMBOLSOS. SI NO HAY PIEZAS DE REPUESTO DISPONIBLES PARA LOS MATERIALES DEFECTUOSOS, HOMEDICS SE RESERVA EL DERECHO DE REALIZAR SUSTITUCIONES EN VEZ DE REPARAR O CAMBIAR.

Esta garantía no se extiende a la compra de productos abiertos, usados, reparados, embalados otra vez y/o abiertos y vueltos a cerrar, incluyendo entre otras cosas la venta de dichos productos en sitios de remate por Internet y/o la venta de dichos productos por revendedores o mayoristas. Todas y cada una de las garantías cesarán y terminarán inmediatamente con respecto a cualquier producto o pieza del mismo que estén reparados, cambiados, alterados o modificados sin el consentimiento previo explícito y por escrito de HoMedics.

Esta garantía le proporciona derechos legales específicos. Es posible que usted tenga derechos adicionales que pueden variar de un país a otro. Debido a las regulaciones de ciertos países, es posible que algunas de las limitaciones y exclusiones no se apliquen en su caso.

Por más información con respecto a nuestra línea de productos en los EE.UU., visítenos en:
www.homedics.com

©2009 HoMedics, Inc. y sus compañías afiliadas, reservados todos los derechos. HoMedics es una marca registrada de HoMedics, Inc. y sus compañías afiliadas. Smart Sense™ y Smart Fit™ son marcas registradas de HoMedics Inc. y sus compañías afiliadas. Reservados todos los derechos.

IB-BPA440WGNE

Deluxe Automatic Blood Pressure Monitor



BPA-440WGN

El manual en español
empieza en la página 32

lifetime
limited warranty

TABLE OF CONTENTS

INTRODUCTORY INFORMATION:

Important Product Notices and Safety Instructions	3
About Blood Pressure	5
What is Blood Pressure?	
Why Measure Your Blood Pressure?	
Blood Pressure Standard.....	5
How This Blood Pressure Monitor Works	7

USAGE INFORMATION:

Name/Function of Each Part	8
Display Explanations	9
Installing Batteries	11
Using the AC Adapter.....	12
Date & Time Set Procedure.....	13
Applying the Cuff.....	14
Measurement Procedure.....	17
Risk Category Indicator	20
Recalling Values from Memory.....	22
Clearing Values from Memory	23

Important Notes Regarding Your Blood Pressure Measurement.....	23
Calibration	25
Care, Maintenance & Cleaning	26
Potential for Radio/Television Interference	28
Troubleshooting	29
Specifications	30
Lifetime Limited Warranty.....	31



IMPORTANT PRODUCT NOTICES AND SAFETY INSTRUCTIONS

When using your blood pressure monitor, basic precautions should always be followed. Please read and follow all instructions and warnings before using this product. Save these instructions for future reference.

- Please note that this is a home healthcare product only and it is not intended to serve as a substitute for the advice of a physician or medical professional.
- Do not use this device for diagnosis or treatment of any health problem or disease. Measurement results are for reference only. Consult a healthcare professional for interpretation of pressure measurements. Contact your physician if you have or suspect any medical problem. Do not change your medications without the advice of your physician or healthcare professional.
- Proper cuff size is critical for accurate measurements. Follow the instructions in this manual and printed on the arm cuff to ensure the appropriate size of cuff is being used.

- This product is not suitable for people with arrhythmias. This device may have difficulty determining the proper blood pressure for individuals with diabetes, poor circulation of blood, kidney problems or for users who have suffered from a stroke.
- The pulse display is not suitable for checking the frequency of heart pacemakers.
- Electromagnetic interference: The device contains sensitive electronic components. Avoid strong electrical or electromagnetic fields in the direct vicinity of the device (e.g. mobile telephones, microwave ovens). These may lead to temporary impairment of measurement accuracy.
- Use blood pressure monitor only for its intended use.
- Do not wrap the cuff around body parts other than your arm.
- This unit is intended for use in measuring the blood pressure and pulse rate of adults. Do not use this device on infants or those who cannot express their own consent. This unit should not be operated by children.
- Do not plug or unplug the adapter power cord with wet hands.

Blood pressure measurements determined with this device are equivalent to those obtained by a trained observer using the cuff/stethoscope auscultatory method, within the limits prescribed by the American National Standard, *Manual, electronic, or automated sphygmomanometers*.

ABOUT BLOOD PRESSURE

What is Blood Pressure?

Blood pressure is the pressure exerted on the artery walls while blood flows through the arteries. The pressure measured when the heart contracts and sends blood out of the heart is systolic (highest) blood pressure. The pressure measured when the heart dilates with blood flowing back into the heart is called diastolic (lowest) blood pressure.

Why Measure Your Blood Pressure?

Among today's various health problems, those associated with high blood pressure are very common. High blood pressure dangerously correlates with cardiovascular diseases. Therefore, blood pressure monitoring is important for identifying those at risk.

BLOOD PRESSURE STANDARD

The **U.S. Department of Health and Human Services and the National Institutes of Health** have developed a blood pressure standard that identifies areas of low- and high-risk blood pressure. This standard, however, is a general guideline as an individual's blood pressure varies among different people, age groups, etc.

5

Categories for Blood Pressure Levels in Adults

	Systolic (mmHg)	Diastolic (mmHg)
Stage 2 Hypertension	≥ 160	≥ 100
Stage 1 Hypertension	140~159	90~99
Prehypertension	120~139	80~89
Normal	< 120	< 80

For adults 18 and older who are not on medicine for high blood pressure, are not having a short-term serious illness, and do not have other conditions, such as diabetes and kidney disease.

To determine category of risk when systolic and diastolic readings fall into two areas, use the higher of the two numbers for classification.

There is an exception to the above definition of high blood pressure for people with diabetes and chronic kidney disease. A blood pressure of 130/80 mmHg or higher is considered high blood pressure for those individuals.

This monitor comes equipped with a Risk Category Indicator to visually indicate the assumed risk level of each reading based upon these standards. See page 20 for more information on this feature.

It is important that you consult with your physician regularly. Your physician will tell you your normal blood pressure range as well as the point at which you will be considered at risk.

For reliable monitoring and reference of blood pressure, keeping long-term records is recommended.

6

HOW THIS BLOOD PRESSURE MONITOR WORKS

This monitor uses Smart Sense™ Technology to detect your blood pressure. With one touch of a button, the cuff will automatically inflate to block the blood flow through your artery. Next, the deflation process starts. Smart Sense™ Technology enables the monitor to automatically inflate and deflate to the appropriate level for each individual. Please note that any muscle movement during inflation or deflation will cause measurement error. When measurement is complete, the monitor will display your systolic pressure, diastolic pressure, and pulse readings.

Based upon your measurement results, the monitor's Risk Category Indicator will alert you if your reading falls into the pre-hypertension, stage 1 hypertension, or stage 2 hypertension categories. See page 20 for more information on the Risk Category Indicator.

NAME/FUNCTION OF EACH PART



Other Accessories Included :

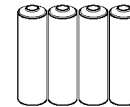
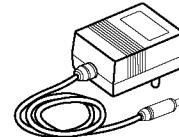

1 12V DC Output AC Adapter and 4 "AA" size, 1.5V alkaline batteries
Note: Please unload the batteries when operating with the AC adapter for an extended period of time.

DISPLAY EXPLANATIONS

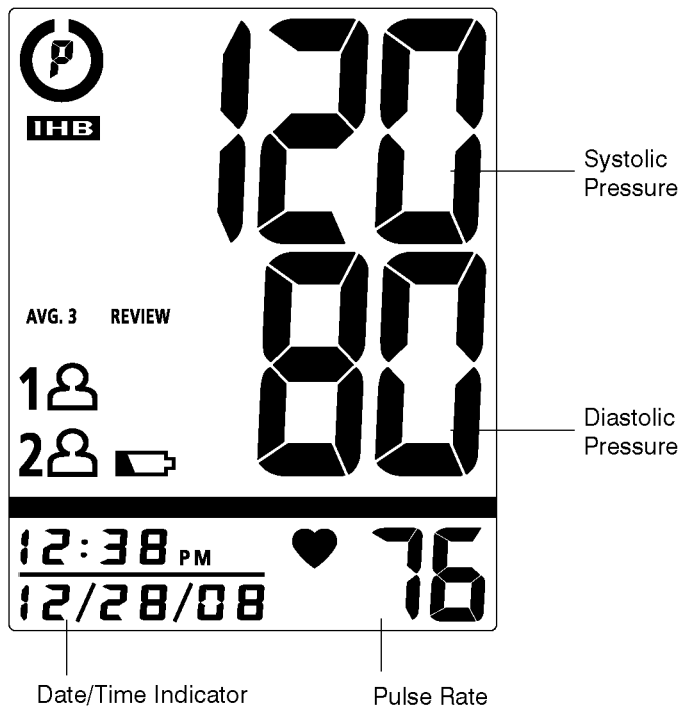

Display Symbols:

	User 1: Appears when the monitor is operated by User 1.
	User 2: Appears when the monitor is operated by User 2.
	Weak Battery Symbol: Appears when batteries should be replaced.
	Pulse Symbol: Shows the pulse rate per minute.
	Important Health Bulletin: See page 21 for more information.
AVG. 3	Memory Average: Displays average of last 3 readings
REVIEW	Memory Review: Displays readings stored in memory
	Risk Category Indicator: Compares readings against blood pressure guidelines. See page 20 for more information.

If any of the following letters and numbers appear in the area that diastolic pressure should be displayed, an error has occurred with your reading. See Troubleshooting section of this manual for more information.

EE	Measurement Error: Measure again. Wrap the cuff correctly and keep arm steady during measurement.
Er	Measurement Error: Measurement result exceeds measurement range. Measure again.
E1	Air Circuit Abnormality: Check cuff connection. Measure again.
E2	Pressure Exceeding 300 mmHg: Turn the unit off to clear, then measure again.
E3	Data Error: Remove and reload the batteries.
CA	Calibration Alert: See page 25 for information.

INSTALLING BATTERIES

Note: It is recommended that you use batteries only for travelling or when it is not possible to use the AC adapter.

1. Press down on latch and lift the battery cover towards you to open the battery compartment.
2. Install or replace 4 “AA” sized batteries in the battery compartment according to the indications inside the compartment.
3. Replace the battery cover by clicking in the bottom hooks first, then push in the top end of the battery door.

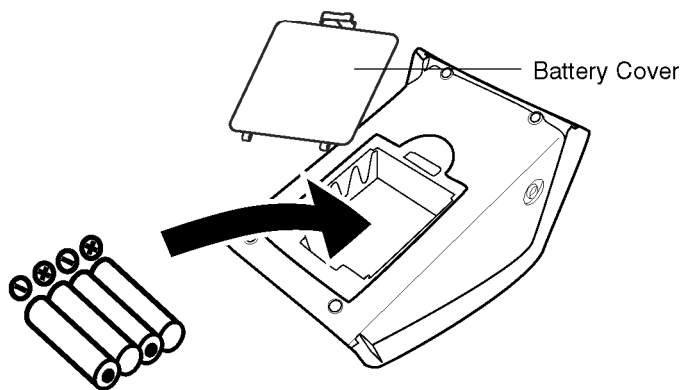

Replace the batteries if:

1. The weak battery symbol appears on the display.
2. Nothing appears on the display when the power is switched on.

11

As the supplied batteries are for test only, they may be discharged earlier than batteries you buy in stores. Replace the batteries in pairs. Remove batteries when unit is not in use for extended periods of time.

Note: Batteries are hazardous waste. Do not dispose of them together with the household garbage.

USING THE AC ADAPTER

Note:

- Please unload the batteries when operating with the AC adapter for an extended period of time. Leaving the batteries in the compartment for a long time may cause leakage, which may lead to damage of the unit.
- No batteries are needed when operating with the AC adapter.

1. Connect the AC adapter with the AC adapter jack in the back of the unit as shown below.
2. Please use only the AC adapter included with this monitor.

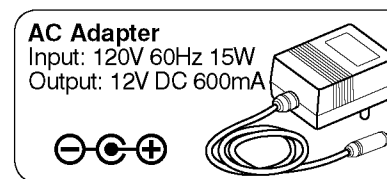
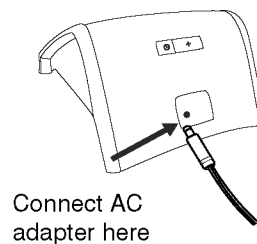



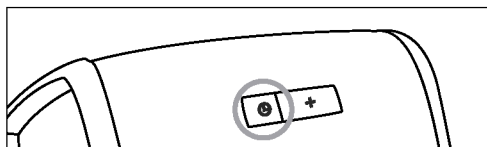

12

DATE & TIME SET PROCEDURE

1. To adjust the date/time, press the **Set button**  , located on the back of the monitor.



2. The display will show a blinking number showing the hour. Change the hour by pressing the  **button**. Each press will increase the number by one in a cycling manner. Press the **Set button**  again to confirm the entry, and the screen will show a blinking number representing the minutes.
3. Change the time and date as described in Step 2 above, using the  **button** to change the numbers and the **Set button**  to confirm the entries.
4. A "0" will reappear as the blood pressure monitor is ready for measurement again.

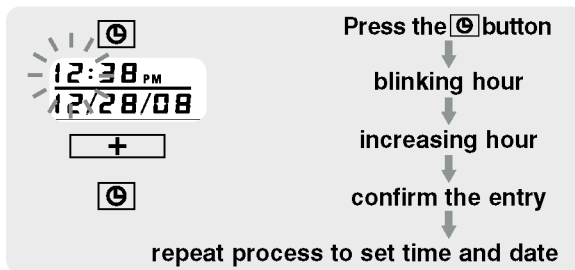

13

APPLYING THE CUFF

1. If the cuff is not assembled, pass the end of the cuff furthest away from the tubing through the metal D-ring in order to form a loop.

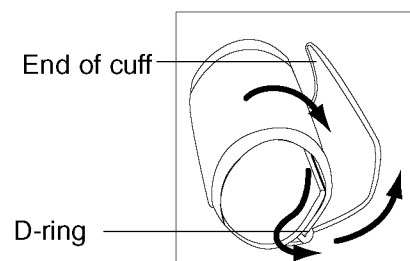

2. Plug the cuff tube into the left side of the unit.

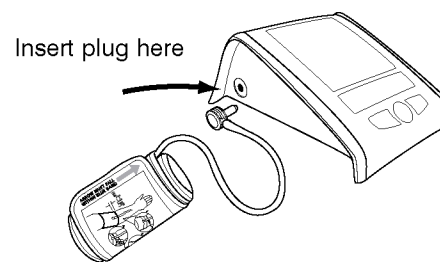

14

3. Remove tight fitting clothing from around your upper left arm.

4. Position cuff edge 0.8-1.2 inches (2-3cm) above elbow.

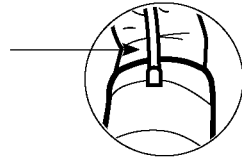

5. Center tube over middle of arm.

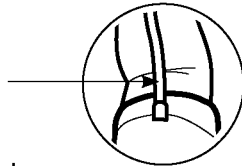

6. Pull the end of the cuff so that it tightens evenly around your arm.

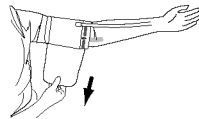

Press the hook and loop material together to secure.

Allow room for 2 fingers to fit between the cuff and your arm.

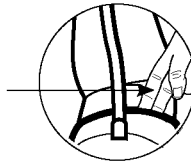

7. Lay your arm on a table (palm upward) so the cuff is at the same height as your heart. Make sure the tube is not kinked.

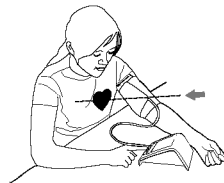

15

Note:

If it is not possible to fit the cuff to your left arm, it can also be placed on your right arm. However, all measurements should be made using the same arm. To use on the right arm, you must position the artery symbol “ Φ ” over the main artery. Locate the main artery by pressing with two fingers approximately 1” (2 cm) above the bend of your elbow on the inside of your right arm. Identify where the pulse can be felt the strongest. This is your main artery.

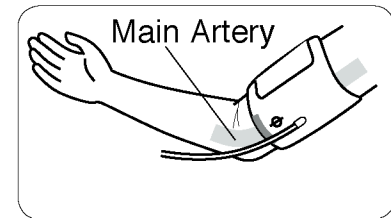

Very Important: Proper cuff size is critical to accurate measurement. This cuff is suitable for your use if the arrow falls within the solid color line as shown below. If the Arrow falls outside of the Solid Color Line, you will need a cuff with other circumferences. Contact HoMedics Consumer Relations regarding additional cuff sizes.

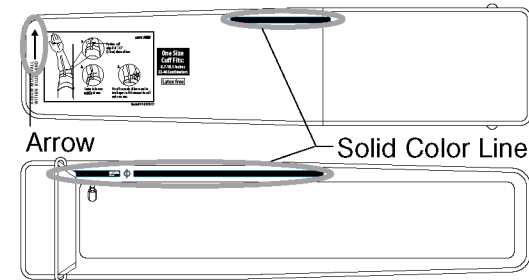
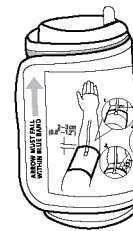

16

MEASUREMENT PROCEDURE

Important Notes:

- Blood pressure changes with every heartbeat and is in constant fluctuation throughout the day.
- Blood pressure measurement can be affected by the position of the user, his or her physiologic condition and other factors. For greatest accuracy, wait 1 hour after exercising, bathing, eating, drinking beverages with alcohol or caffeine, or smoking to measure blood pressure.
- Before measurement, it is suggested that you sit quietly for 15 minutes as measurements taken during a relaxed state will have greater accuracy. You should not be physically tired or exhausted while taking a measurement.
- During the measurement, do not talk or move your arm or hand muscles.
- See page 23 for additional notes regarding your blood pressure measurement.

If you are using this blood pressure monitor for the first time, please remove the protective film from the screen.

17

1. Press the **User Select Button** to choose User 1 or User 2.

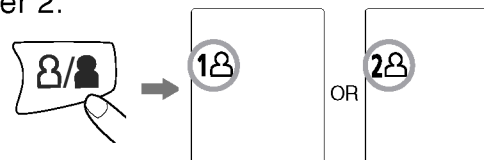

After the user number is selected, press the **START/STOP button** to confirm the chosen user.

2. With the cuff wrapped around your arm, press the **START/STOP button**. Do not inflate the cuff unless it is wrapped around your arm. All digits will light up to check the display functions. The checking procedure will be completed after about 2 seconds.

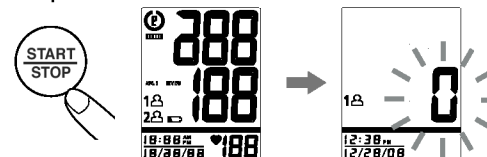

3. After all symbols disappear, the display will show a blinking "0". The monitor is **Ready to Measure** and will **automatically** inflate the cuff to start measurement.

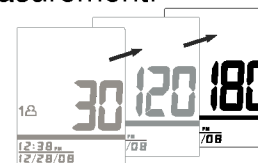

18

4. Once your systolic pressure is determined, the monitor will begin deflating to measure your diastolic pressure.

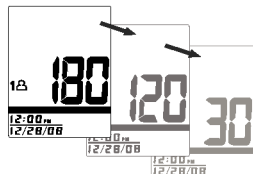

Note: This monitor will re-inflate automatically if the system detects that your body requires more pressure for measurement.

5. When the measurement is completed, the cuff will deflate entirely. Systolic pressure, diastolic pressure and pulse will be shown simultaneously on the LCD screen. **The measurement is then automatically stored into memory.**

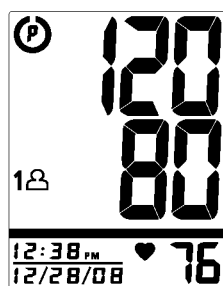



Note:

1. This monitor automatically turns off approximately **1 minute** after last operation. You may also press the **START/STOP button** to turn the unit off.
2. To interrupt the measurement, you may press the **START/STOP** (recommended), **“MEM”**, **User-Select** or **Date/Time Set**  **buttons**. The cuff will deflate immediately after a button is pressed.

RISK CATEGORY INDICATOR

The U.S. Department of Health and Human Services and the National Institutes of Health have developed a blood pressure standard classifying blood pressure ranges into 4 stages. This unit is equipped with an innovative blood pressure classification indicator, which visually indicates the assumed risk level (normal, prehypertension, stage 1 hypertension, or stage 2 hypertension) of each reading. Symbols are described below and classifications follow the guidelines as described earlier in this manual (page 5).

	Stage 2 Hypertension		Pre-hypertension
	Stage 1 Hypertension		Normal (No Symbol)

IMPORTANT HEALTH BULLETIN

This device may have difficulty determining the proper blood pressure for users with irregular heartbeat, diabetes, poor circulation of the blood, kidney problems, and for users who have suffered a stroke or other medical conditions.

If the **IHB** icon appears often, it is recommended that you consult your physician.

Important Health
Bulletin Icon

IHB

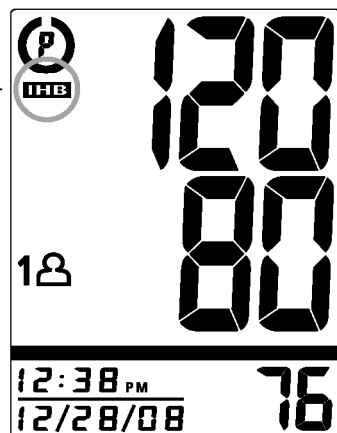

21

RECALLING VALUES FROM MEMORY

This monitor can be used by two individuals.

Each user can store up to 60 measurements.

1. Press the **User-Select** button.



2. Choose User 1 or User 2.



3. Press the **“MEM”** button to access the memory.



4. The monitor will first display the calculated average applied to the last 3 memories.

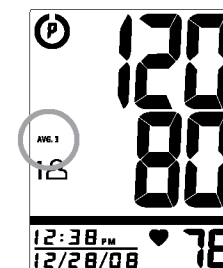

5. Every new press of the **“MEM”** button will recall a previous reading. The latest reading will be recalled first.

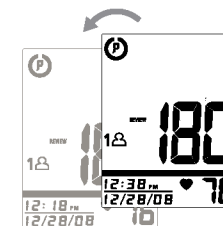

22

CLEARING VALUES FROM MEMORY

1. Press the **User-Select button** to select User 1 or User 2.



2. Continue to press the **“MEM” button** for approximately 5 seconds, then the data for the selected user will be erased automatically.

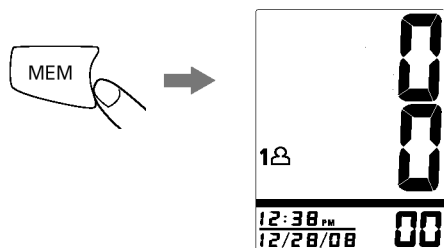

IMPORTANT NOTES REGARDING YOUR BLOOD PRESSURE MEASUREMENT

- Take your reading in a comfortable environment as measurements can be affected by hot or cold temperatures. Take your blood pressure at normal body temperature.
- Do not move or talk during measurement as this can elevate readings.

- Do not move or cross legs during measurement. Keep feet flat on floor.
- Do not touch cuff or monitor during measurement procedure.
- It is suggested that you take your measurements at the same time each day and use the same arm for consistency.
- Users should wait a minimum of 5 minutes before taking additional measurements. More time may be necessary depending upon your physiology.
- **The measurement results that users receive are for reference only. If users have any blood pressure concerns, please consult a physician.**
- **Once inflation reaches 300 mmHg, the unit will deflate automatically for safety reasons.**
- **This product is not suitable for people with arrhythmias.**
- **This device may have difficulty determining the proper blood pressure for users with irregular heartbeat, diabetes, poor circulation of blood, kidney problems, and for users who have suffered a stroke or other medical conditions.**

CALIBRATION

All digital blood pressure monitors require calibration in order to ensure continued accuracy.

This monitor does not require calibration for 2 years under normal usage conditions (approximately 3 times per day), at which time your monitor will display “**CR**”. The unit should also be calibrated if the monitor sustains damage due to blunt force (such as dropping) or exposure to fluids or extreme hot or cold temperature changes.

Please fill in date of first use: _____
(Calibration is recommended after 2 years.)

If your monitor displays the “**CR**” alert, please contact HoMedics Consumer Relations at 1-800-466-3342 in regard to obtaining a replacement unit.

CARE, MAINTENANCE & CLEANING

1. Clean the blood pressure monitor body and cuff carefully with a slightly damp, soft cloth. Do not press. Do not wash cuff or use chemical cleaner on it. Never use thinner, alcohol or petrol (gasoline) as cleaner.
2. Leaky batteries can damage the unit. Remove the batteries when the unit will not be used for a long time.
3. If the unit is stored near freezing, allow it to acclimate to room temperature before use.
4. This blood pressure monitor is not field serviceable. You should not use any tool to open the device nor should you attempt to adjust anything inside the device. If you have any problems with this device, please contact HoMedics Consumer Relations (contact information can be found on the warranty page).
5. Do not immerse the unit in water as this will result in damage to the unit.
6. Do not subject the monitor and cuff to extreme temperatures, humidity, moisture, and direct sunlight. Protect from dust.
7. Do not fold the cuff and tubing tightly.

8. Do not disassemble the monitor or cuff. If in need of repair, refer to the warranty section of this manual.
9. Do not subject the monitor to extreme shocks (do not drop on floor).
10. Do not inflate the cuff unless wrapped around arm.
11. Do not wrap the cuff around body parts other than your arm.
12. Do not drop or insert any object into any opening or hose.
13. This monitor may not meet its performance specifications if stored or used outside of these temperature and humidity ranges:

- **Storage Environment**
- **Operating Environment**

Temperature:
14°F~140°F (-10°C~60°C)
Humidity:
10~90% RH max.

Temperature:
50°F~104°F (10°C ~40°C)
Humidity:
40~85% RH max.

POTENTIAL FOR RADIO/TELEVISION INTERFERENCE

For USA only:

This product has been tested and found to comply with the limits for a Class B digital device, pursuant to part 15 of FCC rules. These limits are designed to provide reasonable protection against harmful interference in a residential installation. The product generates, uses, and can radiate radio frequency energy and, if not installed and used in accordance with the instructions, may cause harmful interference to radio communications. However, there is no guarantee that interference will not occur in a particular installation. If the product does cause harmful interference to radio or television reception, which can be determined by turning the product on and off, the user is encouraged to try to correct the interference by one or more of the following measures:

- Reorient or relocate the receiving antenna.
- Increase the separation between the product and the receiver.
- Connect the product into an outlet on a circuit different from that to which the receiver is connected.
- Consult the dealer or an experienced radio/TV technician for help.

For Canada only:

This digital apparatus does not exceed the Class B limits for radio noise emissions from digital apparatus as set out in the interference-causing equipment standard entitled "Digital Apparatus", ICES-003 of the Canadian Department of Communications.

Cet appareil numérique respecte les limites de bruits radioélectriques applicables aux appareils numériques de Classe B prescrites dans la norme sur le matériel brouilleur: "Appareils Numériques", ICES-003 édictée par le ministre des communications.

TROUBLESHOOTING

If any abnormality arises during use, please check the following points

SYMPTOMS	POSSIBLE CAUSES	CORRECTION
Unit does not turn on when the START/STOP button is pushed.	Batteries have run down.	Replace them with four new AA alkaline batteries.
	Battery polarities have been positioned incorrectly.	Re-insert the batteries in the correct positions.
EE measurement error symbol shown on display or the blood pressure value is displayed excessively low (or high).	Cuff has been placed incorrectly.	Wrap the cuff properly so that it is positioned correctly.
	Did you talk or move during measurement?	Measure again. Keep arm steady during measurement.
	Shaking of the arm with the cuff on.	
Er error symbol shown on display - measurement result exceeds measurement range.	Did you move during measurement?	Measure again. Do not move during measurement.
	Shaking of the arm with the cuff on.	
E1 error symbol shown on display	Air circuit abnormality. Cuff tube may not be plugged into monitor correctly.	Check cuff connection. Measure again.
E2 error symbol shown on display	Inflation pressure exceeding 300 mmHg.	Switch the unit off, then measure again.
E3 error symbol shown on display	Data error.	Remove and reload the batteries.
CA Appears on display	Calibration alert.	Refer to page 25 for more information.

29

Note: If the unit still does not work, contact HoMedics Consumer Relations. Under no circumstance should you disassemble or attempt to repair the unit by yourself. Contact information for HoMedics Consumer Relations Department can be found on the warranty page.

SPECIFICATIONS

Power Source:	Four 1.5V DC (AA) batteries or supplied 12V DC AC adapter
Measurement Method:	Oscillometric
Measurement Range:	Pressure: 40~250 millimeters mercury (mmHg) Pulse: 40~199 beats/minute
Accuracy:	Pressure: ±3 mmHg Pulse: ±5% of reading
Pressure Sensor:	Semi-conductor
Inflation:	Pump driven
Deflation:	Automatic Pressure release valve
Memory Capacity:	60 memories for each User (120 total)
Auto-shut-off:	1 minute after last button operation
Operation Environment:	Temperature: 50°F~104°F (10°C ~40°C) Humidity: 40~85% RH max.
Storage Environment:	Temperature: 14°F~140°F (-10°C~60°C) Humidity: 10~90% RH max.
Weight:	1.1 lbs (512 g) (without batteries)
Arm Circumference:	8.7"-18.1" (22-46cm)
Dimensions:	6.2"(L) x 4.5"(W) x 2.7"(H) 158mm(L) x 113mm(W) x 68mm(H)
	Type BF Device and cuff are designed to provide special protection against electrical shocks.

Note: These specifications are subject to change without notice.

30

Walgreens
by **HOMEDICS**

Walgreens
by **HOMEDICS**

For service or repair, do not return this unit to the retailer. Contact HoMedics Consumer Relations at:

Mail:
HoMedics, Inc.
Service Center
Dept. 168
3000 Pontiac Trail
Commerce Township,
MI 48390

Email:
cservice@
homedics.com

Phone:
1-800-466-3342
Business Hours:
8:30am-5pm ET
Monday-Friday

Distributed by:
Homedics for
Walgreen Company
Deerfield, IL
60015-4616

Printed in China

LIMITED LIFETIME WARRANTY

HoMedics sells its products with the intent that they are free of defects in manufacture and workmanship for the life of the original purchaser from the date of original purchase, except as noted below. HoMedics warrants that its products will be free of defects in material and workmanship under normal use and service. This warranty extends only to consumers and does not extend to Retailers.

To obtain warranty service on your HoMedics product, mail the product and your dated sales receipt (as proof of purchase), postpaid, to the following address:

HoMedics Consumer Relations
Service Center Dept. 168
3000 Pontiac Trail
Commerce Township, MI 48390

No COD's will be accepted.

HoMedics does not authorize anyone, including, but not limited to, Retailers, the subsequent consumer purchaser of the product from a Retailer or remote purchasers, to obligate HoMedics in any way beyond the terms set forth herein.

This warranty does not cover damage caused by misuse or abuse; accident; the attachment of any unauthorized accessory; alteration to the product; improper installation; unauthorized repairs or modifications; improper use of electrical/power supply; loss of power; dropped product; malfunction or damage of an operating part from failure to provide manufacturer's recommended maintenance; transportation damage; theft; neglect; vandalism; or environmental conditions; loss of use during the period the product is at a repair facility or otherwise awaiting parts or repair; or any other conditions whatsoever that are beyond the control of HoMedics.

This warranty is effective only if the product is purchased and operated in the country in which the product is purchased. A product that requires modifications or adoption to enable it to operate in any other country than the country for which it was designed, manufactured, approved and/or authorized, or repair of products damaged by these modifications is not covered under this warranty.

THE WARRANTY PROVIDED HEREIN SHALL BE THE SOLE AND EXCLUSIVE WARRANTY. THERE SHALL BE NO OTHER WARRANTIES EXPRESS OR IMPLIED INCLUDING ANY IMPLIED WARRANTY OF MERCHANTABILITY OR FITNESS OR ANY OTHER OBLIGATION ON THE PART OF THE COMPANY WITH RESPECT TO PRODUCTS COVERED BY THIS WARRANTY. HOMEDICS SHALL HAVE NO LIABILITY FOR ANY INCIDENTAL, CONSEQUENTIAL OR SPECIAL DAMAGES. IN NO EVENT SHALL THIS WARRANTY REQUIRE MORE THAN THE REPAIR OR REPLACEMENT OF ANY PART OR PARTS WHICH ARE FOUND TO BE DEFECTIVE WITHIN THE EFFECTIVE PERIOD OF THE WARRANTY. NO REFUNDS WILL BE GIVEN. IF REPLACEMENT PARTS FOR DEFECTIVE MATERIALS ARE NOT AVAILABLE, HOMEDICS RESERVES THE RIGHT TO MAKE PRODUCT SUBSTITUTIONS IN LIEU OF REPAIR OR REPLACEMENT.

This warranty does not extend to the purchase of opened, used, repaired, repackaged and/or resealed products, including but not limited to sale of such products on Internet auction sites and/or sales of such products by surplus or bulk resellers. Any and all warranties or guarantees shall immediately cease and terminate as to any products or parts thereof which are repaired, replaced, altered, or modified, without the prior express and written consent of HoMedics.

This warranty provides you with specific legal rights. You may have additional rights which may vary from country to country. Because of individual country regulations, some of the above limitations and exclusions may not apply to you.

For more information regarding our product line in the USA, please visit www.homedics.com

©2009 HoMedics, Inc. and its affiliated companies, all rights reserved. HoMedics is a registered trademark of HoMedics, Inc. and its affiliated companies. Smart Sense™ and Smart Fit™ are trademarks of HoMedics Inc. and its affiliated companies. All rights reserved.

IB-BPA440WGNE

Monitor de Presión Sanguínea Automático De Lujo



BPA-440WGN

**garantía limitada
de por vida**

ÍNDICE

INFORMACIÓN INICIAL:

Avisos importantes del producto e instrucciones de seguridad	35
Sobre la presión sanguínea.....	37
¿Qué es la presión sanguínea?	
¿Por qué medir la presión sanguínea?	
Estándar de presión sanguínea	37
Cómo funciona este monitor de presión sanguínea	39

INFORMACIÓN DE USO:

Nombre/Función de cada pieza.....	40
Explicaciones de la pantalla	41
Instalación de las pilas	43
Uso del adaptador de CA.....	44
Procedimiento de configuración de fecha y hora	45
Aplicación del brazalete.....	46
Procedimiento de medición.....	49
Indicador de Categoría de Riesgo	52
Cómo recuperar los valores de la memoria.....	54
Cómo borrar los valores de la memoria.....	55
Notas importantes con respecto a las mediciones de presión sanguínea.....	56

Calibración	57
Cuidado, mantenimiento y limpieza.....	58
Potencial de interferencia con radio/televisión	60
Diagnóstico y resolución de problemas.....	61
Especificaciones.....	62
Garantía limitada de por vida	63



AVISOS IMPORTANTES DEL PRODUCTO E INSTRUCCIONES DE SEGURIDAD

Cuando utilice su monitor de presión sanguínea, debe seguir siempre las precauciones básicas. Sírvase leer y seguir todas las instrucciones y advertencias antes de utilizar este producto. Guarde estas instrucciones para referencia futura.

- Observe que éste es un producto doméstico de cuidado de la salud únicamente y no está diseñado para servir como sustituto de los consejos de un médico ni profesional médico.
- No utilice este dispositivo para el diagnóstico ni tratamiento de ningún problema de salud ni enfermedad. Los resultados de medición son de referencia únicamente. Consulte a un profesional del cuidado de la salud para conocer la interpretación de las mediciones de la presión. Póngase en contacto con su médico si tiene un problema médico o sospecha que lo tiene. No cambie sus medicinas sin el consejo de su médico o profesional de la salud.
- El tamaño adecuado del brazalete es fundamental para obtener mediciones precisas. Para asegurarse de que usa la talla correcta del brazalete, siga las instrucciones de este manual y las que están impresas en el brazalete.
- Este producto no es adecuado para personas con arritmia. Este dispositivo puede tener dificultad para determinar la correcta presión sanguínea para las personas con diabetes, mala circulación, trastornos renales o usuarios que han sufrido una apoplejía.

- La pantalla de pulso no es adecuada para verificar la frecuencia de los marcapasos.
- Interferencia electromagnética: el dispositivo contiene componentes electrónicos sensibles. Evite los campos eléctricos o electromagnéticos fuertes cercanos al dispositivo (por ejemplo, teléfonos celulares, hornos de microondas). Éstos pueden causar la imposibilidad temporal de medir con precisión.
- Utilice el monitor de presión sanguínea únicamente para el uso para el cual fue diseñado.
- No coloque el brazalete en otra parte de su cuerpo que no sea el brazo.
- Esta unidad está diseñada para usarla en mediciones de la presión sanguínea y del pulso en adultos. No utilice este dispositivo en niños ni en aquellas personas que no puedan expresar su consentimiento. Los niños no deben operar esta unidad.
- No enchufe ni desenchufe el cable de corriente del adaptador con las manos mojadas.

Las mediciones de la presión sanguínea que se determinen con este dispositivo son equivalentes a las obtenidas por un observador capacitado que use el método de auscultación con brazalete/estetoscopio, dentro de los límites prescritos por el Estándar nacional de los EE.UU., *Esfigmomanómetro manual, electrónico o automatizado*.

SOBRE LA PRESIÓN SANGUÍNEA

¿Qué es la presión sanguínea?

La presión sanguínea es la presión que se ejerce en las paredes de la arteria cuando la sangre fluye por las arterias. La presión medida cuando el corazón se contrae y sale la sangre es la presión sanguínea sistólica (la mayor). La presión medida cuando el corazón se dilata y entra la sangre se llama presión sanguínea diastólica (la menor).

¿Por qué medir la presión sanguínea?

Entre los varios problemas de salud de hoy, los asociados con la hipertensión son muy comunes. La hipertensión se relaciona de manera peligrosa con las enfermedades cardiovasculares. Por lo tanto, controlar la presión sanguínea es importante para identificar a las personas en riesgo.

ESTÁNDAR DE PRESIÓN SANGUÍNEA

El **U.S. Department of Health and Human Services** y el **National Institutes of Health** han desarrollado una norma para la presión sanguínea que identifica las áreas de alto y bajo riesgo de presión sanguínea. Sin embargo, este estándar es una pauta general dado que la presión sanguínea de un individuo varía entre distintas personas, grupos etarios, etc.

Categorías de niveles de presión sanguínea en adultos

	Sistólica (mmHg)	Diastólica (mmHg)
Etapa 2 de hipertensión	≥ 160	≥ 100
Etapa 1 de hipertensión	140~159	90~99
Prehipertensión	120~139	80~89
Normal	< 120	< 80

Para adultos de 18 años o más que no están tomando medicinas para presión sanguínea elevada, no padecen de ninguna enfermedad que podría ser grave en corto tiempo, y no sufren de ninguna otra condición, tal como diabetes y enfermedades renales.

Para determinar la categoría de riesgo cuando las lecturas sistólica y diastólica se encuentren entre dos áreas, utilice el mayor de los números para la clasificación.

Hay una excepción a la definición de arriba de alta presión sanguínea para las personas que padecen de diabetes y enfermedad renal crónica. Una presión sanguínea de 130/80 mmHg o más se considera alta presión sanguínea para esos individuos.

Este monitor viene equipado con un Indicador de Categoría de Riesgo para indicar de manera visual el nivel asumido de riesgo de cada lectura en base a estos estándares. Vea la página 52 para obtener más información sobre esta característica.

Es importante que consulte con su médico regularmente.

Su médico le dirá su rango normal de presión sanguínea además del punto en el que usted se considerará en riesgo.

Para el monitoreo y referencia confiables de la presión sanguínea, se recomienda mantener registros a largo plazo.

CÓMO FUNCIONA ESTE MONITOR DE PRESIÓN SANGUÍNEA

Este monitor utiliza la tecnología Smart Sense™ para detectar la presión sanguínea. Al presionar un botón, el brazalete se inflará automáticamente para bloquear la circulación de sangre a través de la arteria. Luego, comienza el proceso de desinflado. La tecnología Smart Sense™ permite que el monitor infle y desinfe automáticamente al nivel apropiado para cada persona. Note por favor que cualquier movimiento de músculos durante el proceso de inflar o desinflar causa un error en la medición. Cuando la medición esté completa, el monitor mostrará lecturas de presión sistólica, presión diastólica y de pulso.

En base a los resultados de la medición, el Indicador de Categoría de Riesgo del monitor lo alertará si su lectura se encuentra en las categorías prehipertensión, etapa 1 de hipertensión, o etapa 2 de hipertensión. Vea la página 52 para obtener más información sobre el Indicador de Categoría de Riesgo.

39

NOMBRE/FUNCIÓN DE CADA PIEZA



Otros accesorios que se incluyen:

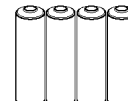
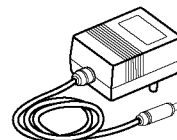

1 Adaptador de CA de salida de 12 V CC y 4 pilas alcalinas "AA" de 1,5 V
Nota: descargue las pilas cuando lo haga funcionar con el adaptador de CA durante mucho tiempo.

40

EXPLICACIONES DE LA PANTALLA

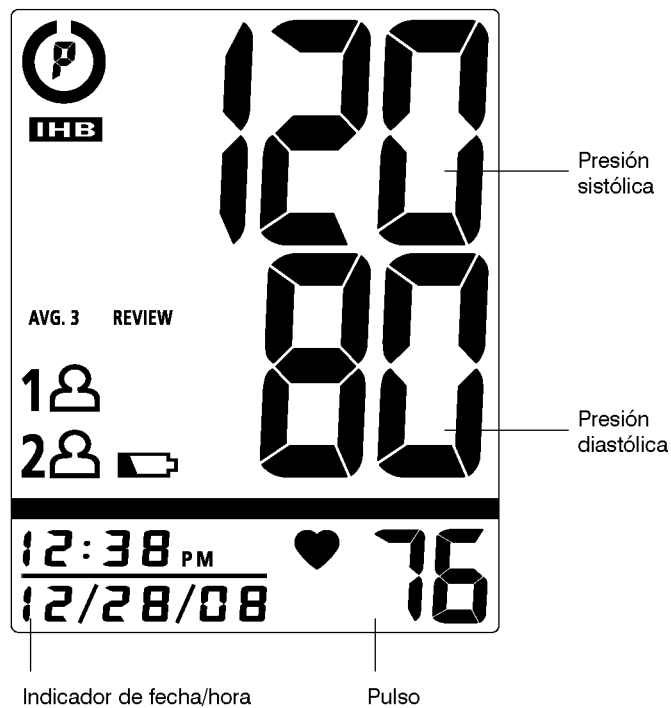

41

Símbolos de la pantalla:

	Usuario 1: aparece cuando el Usuario 1 opera el monitor.
	Usuario 2: aparece cuando el Usuario 2 opera el monitor.
	Símbolo de pilas bajas: aparece cuando tiene que cambiar las pilas.
	Símbolo de pulso: muestra los pulsos por minuto.
	Importante Boletín de Salud: Vea la página 53 para obtener más información.
AVG. 3	Promedio de memoria: muestra un promedio de al menos 3 lecturas.
REVIEW	Revisión de Memoria: Demuestra las lecturas almacenadas en la memoria
	Indicador de Categoría de Riesgo: Compara las lecturas con las pautas de presión sanguínea. Vea la página 52 para obtener más información.

Si aparece alguno de los siguientes números o letras en el área donde se debe mostrar la presión diastólica, ha ocurrido un error en la lectura. Vea la sección Diagnóstico y resolución de problemas de este manual para obtener más información.

EE	Error de medición: Mida nuevamente. Vuelva a colocarse el brazalete y mantenga el brazo quieta durante la medición.
Er	Error de medición: El resultado de la medición excede el rango de medida. Mida nuevamente.
E1	Irregularidad en el circuito de aire: Verifique la conexión del brazalete. Mida nuevamente.
E2	Presión superior a 300 mmHg: Apague la unidad para borrar, luego vuelva a medir.
E3	Error de datos: saque y vuelva a colocar las pilas.
CR	Alarma de Calibración: Vea la página 56 para obtener más información.

42

INSTALACIÓN DE LAS PILAS

Nota: Se recomienda el uso de baterías sólo para viajes, o cuando no sea posible usar el adaptador de CA.

1. Presione el seguro y levante la tapa de las pilas hacia usted para abrir el compartimiento de las pilas.
2. Instale o reemplace las 4 pilas "AA" en el compartimiento de las pilas según las indicaciones dentro del compartimiento.
3. Vuelva a colocar la tapa de las pilas engancharla la parte inferior primero, luego presione el extremo superior de la tapa de las pilas.

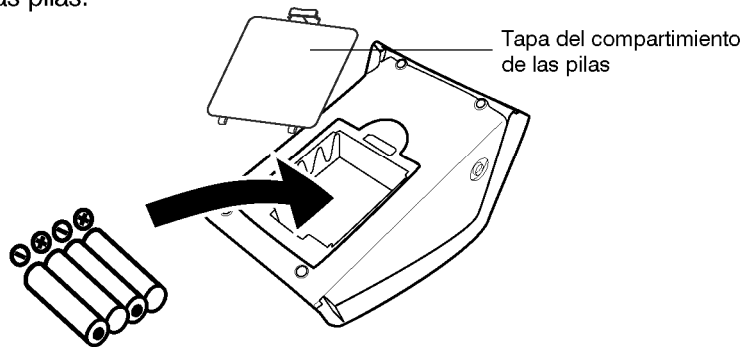

Reemplace las pilas si:

1. El símbolo de pilas bajas aparece en la pantalla.
2. No aparece nada en la pantalla cuando enciende el dispositivo.

43

Como las pilas que se suministran son de prueba únicamente, puede que se descarguen antes que las pilas que compra en la tienda. Reemplace las pilas en pares. Saque las pilas cuando la unidad no esté en uso durante mucho tiempo.

Nota: las pilas son desechos peligrosos. No las deseche junto con la basura doméstica.

USO DEL ADAPTADOR DE CA

Nota:

- descargue las pilas cuando lo haga funcionar con el adaptador de CA durante mucho tiempo. Dejar las pilas en el compartimiento durante mucho tiempo puede causar pérdidas que pueden dañar la unidad.
- no se necesitan pilas cuando haga funcionar el dispositivo con el adaptador de CA.

1. Conecte el adaptador de CA con el enchufe hembra del adaptador de CA en la parte trasera de la unidad como se muestra.
2. Utilice únicamente el adaptador de CA que se incluye con este monitor.

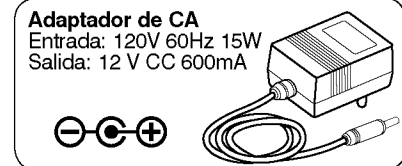
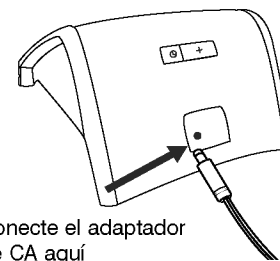



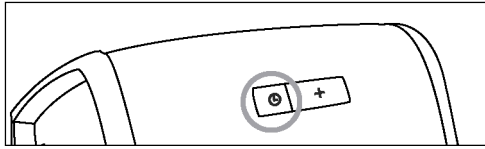

44

PROCEDIMIENTO DE CONFIGURACIÓN DE FECHA Y HORA

1. Para ajustar la fecha/hora, presione el **botón Set** , que se encuentra en la parte trasera del monitor.



2. La pantalla mostrará un número intermitente mostrando la hora. Cambie la hora presionando el **botón** . Cada vez que lo presione aumentará en uno el número de manera cíclica. Presione el **botón Set**  nuevamente para confirmar la definición, y la pantalla mostrará un número intermitente que representa los minutos.
3. Cambie la hora y la fecha según lo que se describe en el Paso 2 anterior, usando el **botón**  para cambiar los números y el **botón Set**  para confirmar las definiciones.
4. Reaparecerá un "0" cuando el monitor de presión sanguínea esté listo para medir nuevamente.

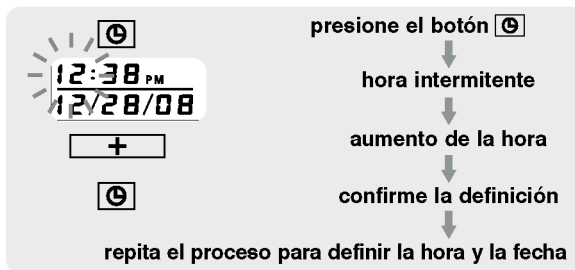

45

APLICACIÓN DEL BRAZALETE

1. Si el brazalete no está armado, pase el extremo del brazalete que se encuentra más lejos del tubo a través del anillo metálico en D, para formar un aro.

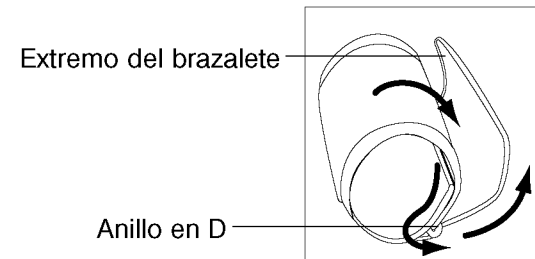

2. Conecte el tubo del brazalete en el costado izquierdo de la unidad.

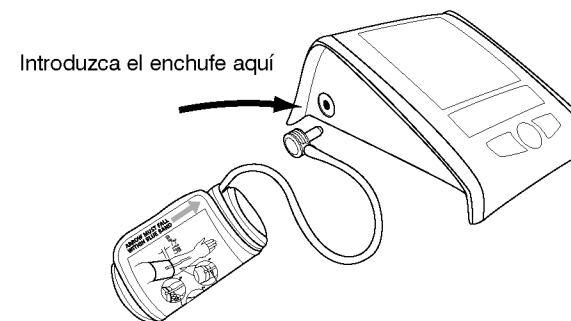

46

3. Retire la ropa apretada de la parte superior del brazo izquierdo.

4. Coloque el borde del brazalete de 0,8 a 1,2" (2-3 cm) arriba del codo.

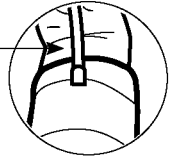

5. Centre el tubo en la mitad del brazo.

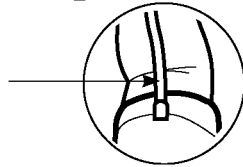

6. Hale el extremo del brazalete para que quede ajustado y parejo alrededor de su brazo.

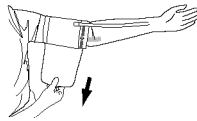

Presione el cierre de gancho y aro para asegurarlo.

Deje espacio suficiente para que 2 dedos quepan entre el brazalete y su brazo.

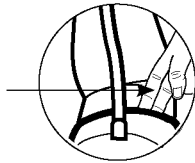

7. Ponga el brazo en una mesa (con la palma hacia arriba) de modo que el brazalete esté a la misma altura que el corazón. Asegúrese de que el tubo no haga codos.

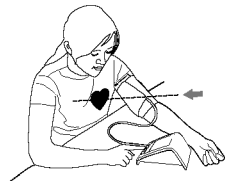

47

Nota:

Si no es posible colocar el brazalete en su brazo izquierdo, también lo puede colocar en su brazo derecho. Sin embargo, todas las mediciones deben realizarse usando el mismo brazo. Para uso en el brazo derecho, debe posicionar el símbolo de arteria "Φ" sobre la arteria principal. Ubique la arteria principal presionando con dos dedos aproximadamente 1" (2 cm) por encima del doblar del codo del lado interior del brazo derecho. Identifique dónde se siente más fuerte el pulso. Ésa es la arteria principal.

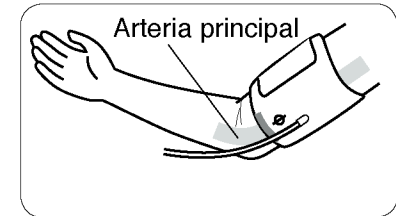

Muy importante: El tamaño adecuado del brazalete es fundamental para obtener mediciones precisas. Este brazalete es adecuado para su uso si la flecha se encuentra dentro de la línea de color sólido que se muestra a continuación.

Si la flecha se encuentra fuera de la línea de color sólido, puede necesitar un brazalete con otra circunferencia. Póngase en contacto con Relaciones con el Consumidor de HoMedics para ver tamaños adicionales de brazalete.

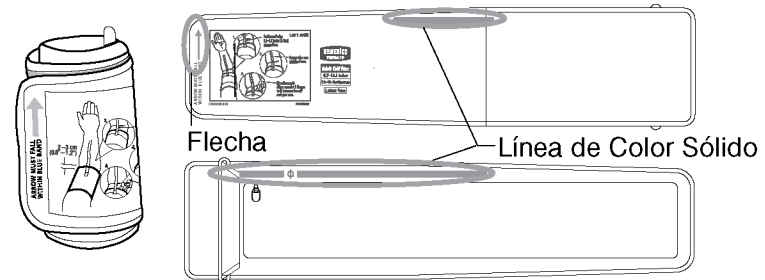

48

PROCEDIMIENTO DE MEDICIÓN

Notas importantes:

- La presión sanguínea cambia con cada latido del corazón y está en constante fluctuación durante todo el día.
- La medición de la presión sanguínea puede verse afectada por la posición del usuario, sus condiciones fisiológicas y demás factores. Para obtener la mayor precisión en la medición de la presión sanguínea, espere 1 hora después de hacer ejercicio, bañarse, comer, tomar bebidas con alcohol o cafeína o fumar.
- Antes de la medición, se sugiere que se siente tranquilo durante 15 minutos ya que las mediciones realizadas durante un estado relajado tendrán una mayor precisión. No debe estar físicamente cansado ni extenuado cuando realiza la medición.
- Durante la medición, no hable ni mueva los músculos del brazo ni la mano.
- Vea la página 56 para obtener notas adicionales con respecto a la medición de su presión sanguínea.

Si usted está usando este monitor de tensión arterial por primera vez, por favor quite la película protectora de la pantalla.

1. Presione el **botón de Selección de usuario** para elegir Usuario 1 o Usuario 2.

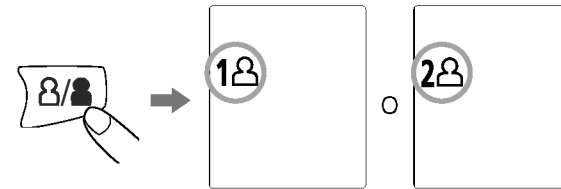

Después de seleccionar el número de usuario, presione el **botón START/STOP** para confirmar el usuario elegido.

2. Con el brazalete puesto en el brazo, presione el **botón START/STOP**. No infle el brazalete a menos que esté puesto en el brazo. Todos los dígitos se encenderán para verificar las funciones de la pantalla. El procedimiento de verificación se completará después de aproximadamente 2 segundos.

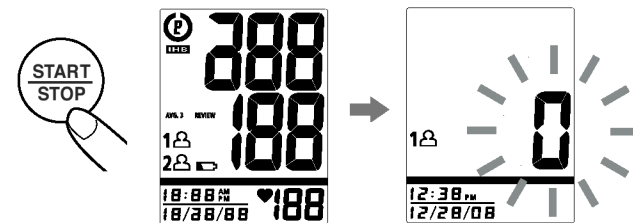

- Una vez que el símbolo desaparezca, la pantalla mostrará un “0” en forma intermitente. El monitor está **“Listo para medir”** e inflará el brazalete **automáticamente** para comenzar a medir.

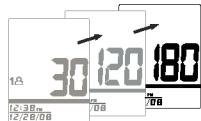

- Cuando la presión sistólica ha sido determinada, el monitor empieza a desinflarse para medir la presión diastólica.

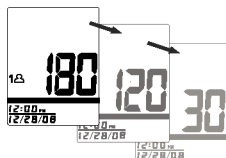

Nota: este monitor se volverá a inflar automáticamente si el sistema detecta que su cuerpo requiere más presión para la medida.

- Cuando la medición esté completa, el brazalete se desinfla por completo. Se mostrarán simultáneamente las lecturas de presión sistólica, presión diastólica y pulso en la pantalla LCD. **La medida se almacenará automáticamente en la memoria.**

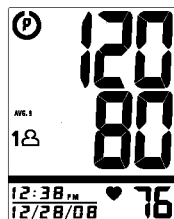

Nota:

- Este monitor se apaga automáticamente aproximadamente **1 minuto** después de la última operación. También puede presionar el **botón de START/STOP (COMENZAR/DETENER)** para apagar la unidad.
- Para interrumpir la medición, puede presionar los botones **START/STOP (COMENZAR/DETENER)** (recomendado), **“MEM”, Selección del usuario o Configurar** **fecha/hora**. El brazalete se desinflará inmediatamente después de presionar el botón.

INDICADOR DE CATEGORIA DE RIESGO

El **U.S. Department of Health and Human Services** y el **National Institutes of Health** han desarrollado una norma para la presión sanguínea, clasificando los rangos de presión sanguínea en 4 etapas. Esta unidad cuenta con un innovador indicador de la clasificación de la presión sanguínea, que indica visualmente el nivel de riesgo asumido (normal, prehipertensión, etapa 1 de hipertensión o etapa 2 de hipertensión) en cada lectura. Los símbolos se describen a continuación y las clasificaciones cumplen con las pautas de la OMS según lo descrito anteriormente en este manual (página 37).

	Etapa 2 de hipertensión		Prehipertensión
	Etapa 1 de hipertensión		Normal (sin símbolo)

BOLETÍN DE SALUD IMPORTANTE

Este dispositivo puede tener dificultad para determinar la correcta presión sanguínea de usuarios con latidos irregulares, diabetes, mala circulación sanguínea, trastornos renales o usuarios que han sufrido una apoplejía u otras afecciones médicas.

Si el icono **IHB** aparece con frecuencia, se recomienda que consulte a su médico.

Icono de Boletín de Salud Importante

IHB

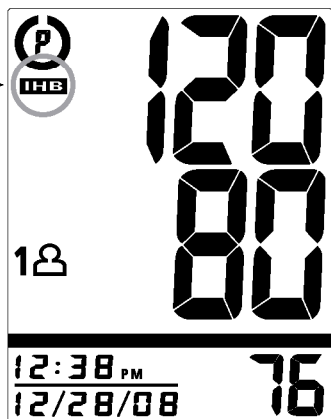

53

CÓMO RECUPERAR LOS VALORES DE LA MEMORIA

Este monitor puede ser utilizado por dos individuos.

Cada usuario puede almacenar hasta 60 mediciones.

1. Presione el botón de **Selección de usuario**.



2. Elija Usuario 1 o Usuario 2.



3. Presione el botón **"MEM"** para acceder a la memoria.

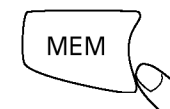

4. El monitor mostrará primero el promedio calculado aplicado a las últimas 3 memorias.

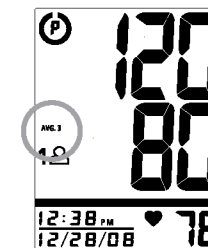

5. Cada vez que presiona el botón **"MEM"** se recuperará una lectura previa. La última lectura será la primera en recuperarse.

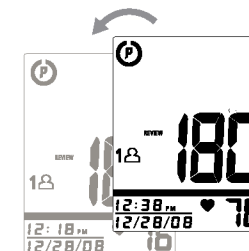

54

CÓMO BORRAR LOS VALORES DE LA MEMORIA

1. Presione el botón de **Selección de usuario** para elegir Usuario 1 o Usuario 2.



2. Continúe presionando el **botón “MEM”** durante aproximadamente 5 segundos, luego los datos para el usuario seleccionado se borrarán automáticamente.

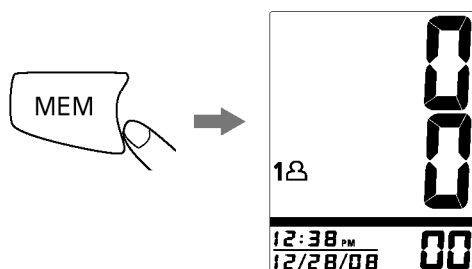

55

NOTAS IMPORTANTES CON RESPECTO A LAS MEDICIONES DE PRESIÓN SANGUÍNEA

- Tome su lectura en un entorno cómodo ya que las medidas pueden verse afectadas por las temperaturas calurosas o frías. Tome su presión sanguínea a una temperatura corporal normal.
- No se mueva ni hable durante la medición ya que esto puede elevar las lecturas.
- No mueva ni cruce las piernas durante la medición. Mantenga los pies bien apoyados sobre el piso.
- No toque el brazalete ni el monitor durante el procedimiento de medición.
- Le sugerimos que tome las mediciones todos los días a la misma hora y en el mismo brazo, para establecer una coherencia.
- Los usuarios deberán esperar un mínimo de 5 minutos antes de tomar más mediciones. Dependiendo de su complejión fisiológica, es posible que necesite más tiempo.
- **Los resultados de las mediciones que los usuarios reciben son únicamente para referencia. Si los usuarios tienen inquietudes en cuanto a su presión sanguínea, deberán consultar a un médico.**
- Una vez que esté inflada a 300 mmHg, la unidad se desinflará automáticamente por motivos de seguridad.
- Este producto no es adecuado para personas con arritmia.
- Este dispositivo puede tener dificultad para determinar la correcta presión sanguínea de usuarios con latidos irregulares, diabetes, mala circulación sanguínea, trastornos renales o usuarios que han sufrido una apoplejía u otras afecciones médicas.

56

CALIBRACIÓN

Todos los monitores de presión sanguínea requieren de ser calibrados para asegurar la continuidad de la precisión.

Este monitor no requiere de calibración por 2 años en condiciones de uso normal (aproximadamente 3 veces al día); luego el monitor indicará “**CR**”. Esta unidad debe también ser calibrada si el monitor sufre un daño debido a un golpe (tal como una caída) o exposición a fluidos o cambios extremos de temperatura caliente o fría.

Por favor anote la fecha del primer uso: _____

(Se recomienda la calibración después de 2 años.)

Si en la pantalla del monitor aparece “**CR**” alerta, favor de contactar Relaciones con el Consumidor de HoMedics al 1-800-466-3342 para saber si la unidad necesita ser remplazada.

CUIDADO, MANTENIMIENTO Y LIMPIEZA

1. Limpie el cuerpo del monitor de presión sanguínea y el brazalete con cuidado con un paño suave, apenas húmedo. No lo apriete. No lave el brazalete ni utilice un limpiador químico para limpiarlo. Nunca utilice diluyentes, alcohol ni petróleo (gasolina) para limpiarlo.
2. Las pilas con pérdidas pueden dañar la unidad. Retire las pilas si el producto no se va a utilizar por un largo tiempo.
3. Si la unidad se guarda junto a lugares fríos, permita que se adapte a la temperatura ambiente antes de usarla.
4. No podrá realizar por su cuenta el servicio de este monitor de presión sanguínea. No utilice ninguna herramienta para abrir el dispositivo ni intente ajustar nada en el interior del mismo. Si tiene problemas con este dispositivo, póngase en contacto con Relaciones con el Consumidor de HoMedics (encontrará la información de contacto en la página de la garantía).
5. No sumerja la unidad en el agua ya que puede dañarla.
6. No esponga el monitor ni el brazalete a temperaturas o humedad extremas ni a la luz solar directa. Proteja del polvo.
7. No doble el brazalete ni el tubo demasiado apretados.
8. No desarme el monitor ni el brazalete. Si alguno de los componentes necesita reparación, consulte la sección de la garantía de este manual.

9. No exponga el monitor a golpes extremos (no lo deje caer al suelo).
10. No infle el brazalete a menos que esté puesto en el brazo.
11. No coloque el brazalete en otra parte de su cuerpo que no sea el brazo.
12. No lo deje caer ni inserte ningún objeto en ninguna abertura ni manguera.
13. Este monitor puede no cumplir con sus especificaciones de rendimiento si se guarda o se utiliza fuera de estos rangos de temperatura y humedad:
 - Ambiente para guardar
 - Temperatura:
14°F~140°F (-10°C~60°C)
 - Humedad:
10~90% RH máx.
 - Ambiente de funcionamiento
 - Temperatura:
50°F~104°F (10°C ~40°C)
 - Humedad:
40~85% RH máx.

POTENCIAL DE INTERFERENCIA CON RADIO/TELEVISIÓN

Para EE.UU. únicamente:

Este producto ha sido probado y se ha observado que cumple con los límites para un dispositivo digital de Clase B, conforme a la parte 15 de las reglas FCC. Estos límites están diseñados para proporcionar una protección razonable contra la interferencia peligrosa en una instalación residencial. El producto genera, utiliza y puede irradiar energía de frecuencia de radio y, si no se instala y se utiliza siguiendo las instrucciones, puede causar interferencia peligrosa en las comunicaciones de radio. Sin embargo, no hay garantías de que no se produzca interferencia en una instalación en particular. Si el producto causa interferencia peligrosa en la recepción de radio o televisión, que puede detectarse encendiendo y apagando la unidad, aconsejamos al usuario que intente corregir la interferencia tomando una o más de las siguientes medidas:

- Vuelva a orientar o a ubicar la antena de recepción.
- Aumente la separación entre el producto y el receptor.
- Conecte el producto en un tomacorriente en un circuito distinto al cual está conectado el receptor.
- Consulte con el distribuidor o con un técnico experto en radio/TV para obtener ayuda.

Para Canadá únicamente:

Este aparato digital no excede los límites de Clase B para las emisiones de ruidos de radio de los aparatos digitales según lo establecido en el estándar para equipos que causan interferencia denominado "Aparatos digitales", ICES-003 del Departamento Canadiense de Comunicaciones.

Cet appareil numérique respecte les limites de bruits radioélectriques applicables aux appareils numériques de Classe B prescrites dans la norme sur le matériel brouilleur: "Appareils Numériques", ICES-003 édictée par le ministre des communications.

DIAGNÓSTICO Y RESOLUCIÓN DE PROBLEMAS

Si aparece alguna anomalía durante el uso, sírvase verificar los siguientes puntos

SÍNTOMAS	CAUSAS POSIBLES	SOLUCIÓN
La unidad no se enciende cuando presiono el botón START/STOP (COMENZAR/DETERER) .	Se han acabado las pilas.	Cambie por unas pilas AA alcalinas nuevas.
	Los polos de las pilas no se han colocado correctamente.	Vuelva a colocar las pilas en la posición correcta.
Aparece el símbolo de error de medición EE en la pantalla o el valor de presión sanguínea mostrado es excesivamente bajo (o alto).	El brazalete no se ha colocado correctamente.	Envuelva el brazalete adecuadamente para que pueda colocarse en forma correcta.
	¿Habló o se movió durante la medición? Sacudió el brazo con el brazalete colocado.	Mida nuevamente. Mantenga el brazo firme durante la medición.
La pantalla muestra en símbolo Er – el resultado de la medición excede el rango de medida.	¿Se ha movido usted durante la medición?	Mida nuevamente. No se mueva durante la medición.
	Sacudió el brazo con el brazalete colocado.	
Aparece el símbolo de error E1 en la pantalla	Irregularidad en el circuito de aire. Puede que el tubo del brazalete no esté correctamente conectado al monitor.	Verifique la conexión del brazalete. Mida nuevamente.
Aparece el símbolo de error E2 en la pantalla	La presión de inflado excede los 300 mmHg.	Apague la unidad, luego vuelva a medir.
Aparece el símbolo de error E3 en la pantalla	Error de datos.	Saque y vuelva a colocar las pilas.
CA aparece en la pantalla	Alarma de Calibración.	Vea la página 57 para obtener más información.

61

Nota: si la unidad aún sigue sin funcionar, póngase en contacto con Relaciones con el Consumidor de HoMedics. Bajo ningún concepto deberá desarmar ni intentar reparar la unidad por su cuenta. Podrá encontrar la información de contacto del Departamento de Relaciones con el Consumidor de HoMedics en la página de garantía.

ESPECIFICACIONES

Fuente de energía:	Cuatro pilas de 1,5V CC (AA) o adaptador incluido de 12V para CC y CA
Método de medición:	Oscilométrico
Rango de medición:	Presión: 40~250 milímetros mercurio (mmHg) Pulso: 40~199 latidos/minuto
Precisión:	Presión: ±3 mmHg Pulso: ±5% de la lectura
Sensor de presión:	Semiconductor
Inflado:	Por bombeo
Desinflado:	Válvula de liberación de presión automática
Capacidad de memoria:	60 memorias para cada Usuario (120 en total)
Apagado automático:	1 minuto después de haber presionado algún botón por última vez
Ambiente de funcionamiento:	Temperatura: 50°F~104°F (10°C ~40°C) Humedad: 40~85% RH máx.
Ambiente para guardar:	Temperatura: 14°F~140°F (-10°C~60°C) Humedad: 10~90% RH máx.
Peso:	1,1 lbs (512 g) (sin pilas)
Circunferencia del brazo:	8,7"-18,1" (22-46cm)
Dimensiones:	6,2"(L) x 4,5"(A) x 2,7"(H) 158mm (L) x 113mm(A) x 68mm(H)
	Tipo BF Tanto el dispositivo como el brazalete están diseñados para proporcionar protección especial contra choques eléctricos.

Nota: estas especificaciones están sujetas a cambios sin previo aviso.

62